

THOMSON



THS813

*Digitální
satelitní
přijímač
pro vysoká
rozlišení
obrazu*

Stručný návod k
Instalaci

Rychlá Inštaláčná
Príručka

Quick Installation
Guide

www.thomsonstb.net

Obr. 1

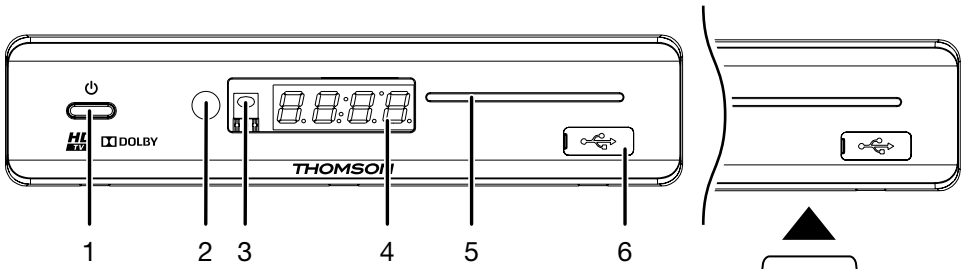

Obr. 2

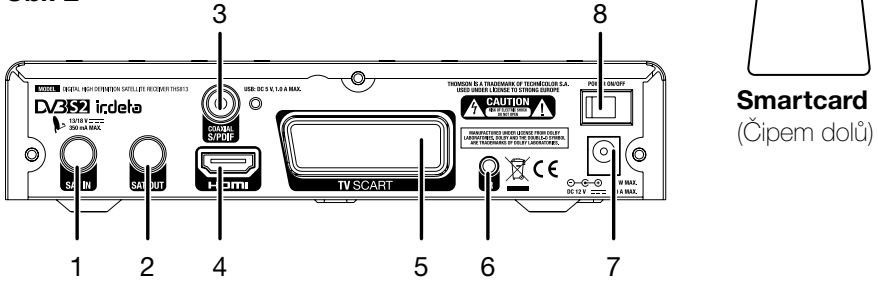

Obr. 3

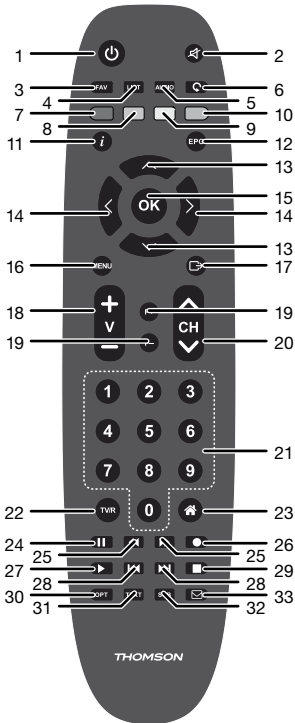

Obr. 4

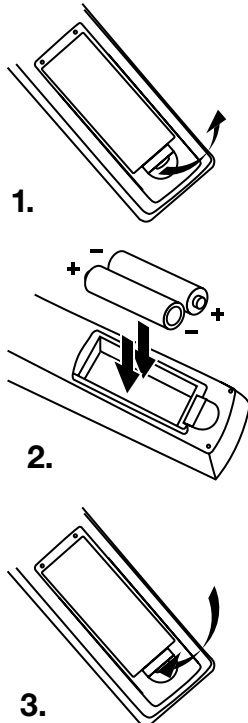

Obr. 5

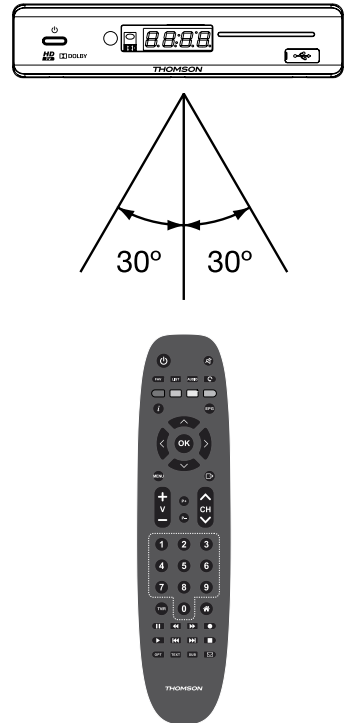

Obr. 6

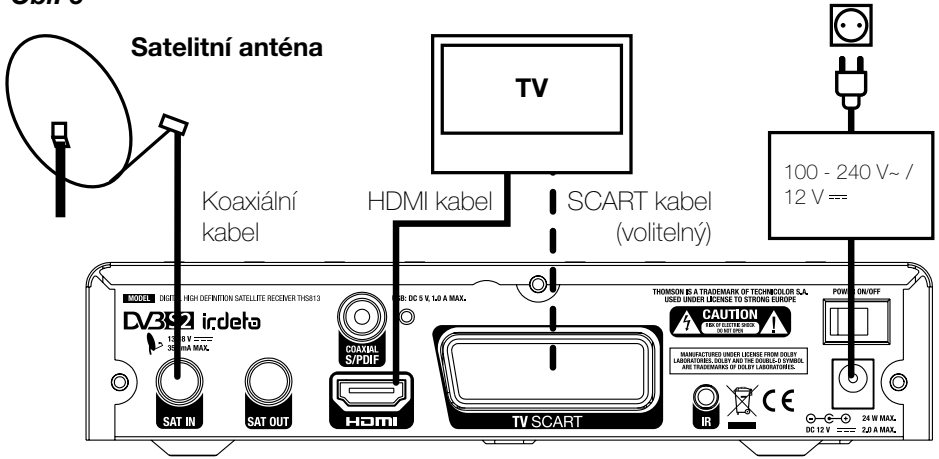

Obr. 7

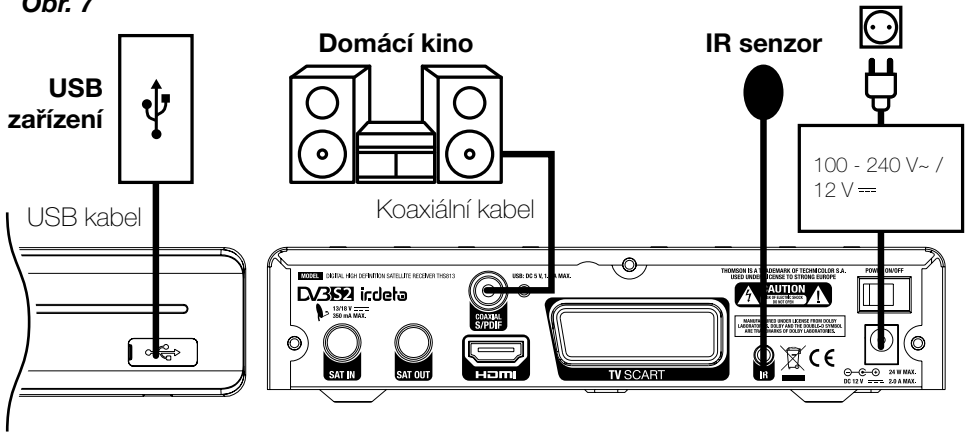

Obr. 8

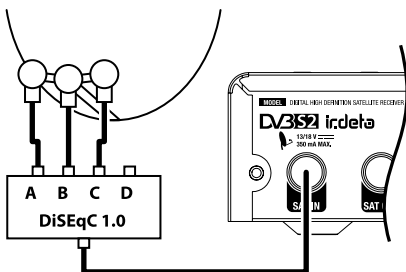

Obr. 9

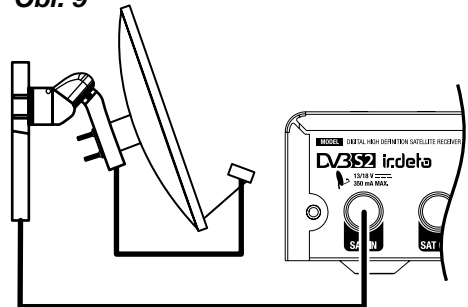

Licencie

AKÉKOL'VEK POUŽITIE TOHTO PRODUKTU INÝM SPÔSOBOM AKO NA OSOBNÉ POUŽITIE, KTORÝ JE V SÚLADE S NORMOU MPEG-2 PRE ŠIFROVANIE VIDEO INFORMÁCIÍ PRE BALENÉ MÉDIÁ, SA VÝSLOVNE ZAKAZUJE BEZ LICENCIE V RÁMCI PRÍSLUŠNÝCH PATENTOV V PATENTOVOM PORTFÓLIU MPEG-2, KTORÉHO LICENCIA JE DOSTUPNÁ OD SPOLOČNOSTI **MPEG LA, LLC**, 6312 S. Fiddlers Green Circle, Suite 400E, Greenwood Village, Colorado 80111 U.S.A.

NA TENTO PRODUKT SA UDEĽUJE LICENCIA V RÁMCI PORTFÓLIOVEJ LICENCIE PATENTU AVC PRE OSOBNÉ A NEKOMERČNÉ POUŽÍVANIE ZÁKAZNÍKOM NA (i) ŠIFROVANIE VIDEA V SÚLADE S NORMOU AVC ("AVC VIDEO") A/ALEBO (ii) DEKÓDOVANIE AVC VIDEA, KTORÉ ŠIFROVAL ZÁKAZNÍK ZAPOJENÝ DO OSOBNÉJ A NEKOMERČNEJ AKTIVITY A/ALEBO SA ZÍŠKALO OD POSKYTOVATEĽA VIDEA, KTORÝ MÁ LICENCIU NA POSKYTOVANIE AVC VIDEA. NA AKÉKOL'VEK INÉ POUŽÍVANIE SA NEUDEĽUJE ŽIADNA INÁ LICENCIA A ANI SA NA NEHO NEVZŤAHUJE. DODATOČNÉ INFORMÁCIE MÔŽETE ZÍŠKAŤ OD SPOLOČNOSTI **MPEG LA, L.L.C.** POZRITE SI [HTTP://WWW.MPEGLA.COM](http://www.mpegla.com)

Tento produkt obsahuje jeden alebo viac programov chránených v rámci medzinárodných a amerických zákonov na ochranu autorských práv ako nezverejnené diela. Sú dôverné a vlastníctvom spoločnosti **Dolby Laboratories**. Ich reprodukovanie alebo prezradenie ako celku alebo časti, prípadne vytváranie odvodených diel z týchto programov bez výslovného povolenia spoločnosti Dolby Laboratories je zakázané. Autorské práva 2003-2009 spoločnosti Dolby Laboratories. Všetky práva vyhradené.

Tento produkt obsahuje technológiu na ochranu autorských práv, ktorú chránia americké patenty a iné práva duševného vlastníctva. Používanie tejto technológie na ochranu autorských práv musí autorizovať spoločnosť **Rovi Corporation** a je určená pre domáce a iné obmedzené zobrazovacie používanie, pokiaľ vám to inak nepovolí spoločnosť Rovi Corporation. Spätné inžinierstvo alebo rozoberanie je zakázané.

Ak spozorujete zníženú kvalitu obrazu, zatiaľ čo pozeráte programy platené za pozeranie s ochranou proti kopírovaniu, pripojte koncový prijímač priamo k TV prijímaču. Neprepájajte prostredníctvom videorekordéra.

OBSAH

1.0 ÚVOD	6	4.3 Auto DiSEqC Scan (Automatické skenovanie DiSEqC)	11
1.1 Bezpečnostné pokyny	6	4.4 Satellite Selection (Výber satelitu)	11
1.2 Uskladnenie	6	4.5 Channel List Selection (Výber zoznamu kanálov)	11
1.3 Nastavenie zariadenia	6	5.0 RÝCHLA PRÍRUČKA K POUŽÍVANIU VÁŠHO PRÍJÍMAČA	12
1.4 Príslušenstvo	7	6.0 PREVÁDZKA	12
1.5 Používanie externých zariadení USB	7	6.1 Zmena kanálov	12
2.0 VÁŠ PRÍJÍMAČ	7	6.2 Informačný panel	13
2.1 PREDVOLENÝ KÓD PIN: 0000	7	6.3 Výber jazyka zvuku	13
2.2 Predný panel	7	6.4 Teletext	13
2.3 Zadný panel	8	6.5 Titulky	13
2.4 Diaľkové ovládanie	8	6.6 Zmena formátu obrazu	14
2.5 Inštalácia batérií	9	6.7 EPG (Elektronický programový sprievodca)	14
2.6 Používanie diaľkového ovládania	9	6.8 Okamžité nahrávanie	14
3.0 PRIPOJENIA	9	6.9 Časový posun	15
3.1 Základné pripojenie	9	6.10 Prehrávanie nahrávky	15
3.2 Rozšírené pripojenia pre vašu domácu zábavu	10	7.0 HLAVNÁ PONUKA	15
3.3 Pripojenie k niekoľkým fixným anténam	10	7.1 Installation (Inštalácia)	16
3.4 Pripojenie k parabole s polohovacím motorom cez DiSEqC 1.2	10	7.2 Aktualizovanie a informácie	22
3.5 Pripojenie a používanie rozširovacieho zariadenia IČ	10	7.3 Podmieneny prístup	23
4.0 PRVÉ SPUSTENIE	10	7.4 Channel Manager (Správca kanálov)	25
4.1 Nastavenie jazyka, krajiny a obrazu	10	7.5 Timer (Časovač)	28
4.2 Nastavenie zvuku a titulkov	11	8.0 RIŠENIE PROBLÉMOV	30
		9.0 TECHNICKÉ ÚDAJE	32

Spoločnosť THOMSON vyhlasuje, že tento produkt je v súlade so základnými požiadavkami a inými príslušnými ustanoveniami smerníc CE 2004/108/ES a 73/23/ES, RoHS 2002/95/ES

THOMSON je ochranná známka spoločnosti Technicolor (S.A.) alebo jej pridružených spoločností a spoločnosť STRONG Group ju používa v rámci licencie.

Podlieha zmenám. V dôsledku prebiehajúceho výskumu a vývoja technických špecifikácií sa konštrukcia a vzhľad produktov môže zmeniť. Dolby a symbol dvojitého písmena D sú registrované ochranné známky spoločnosti Dolby Laboratories, ASTRA je registrovaná ochranná známka spoločnosti SES ASTRA, Irdeto je registrovaná ochranná známka spoločnosti Irdeto Access B.V., HDMI, logo HDMI a High-Definition Multimedia Interface sú ochranné známky alebo registrované ochranné známky spoločnosti HDMI Licensing LLC v USA a iných krajinách, Skylink® a CSlink® sú ochranné známky, ktoré spoločnosť M7 Group SA využíva na licenčnom základe. Všetky ostatné názvy produktov sú ochranné známky alebo registrované ochranné známky ich príslušných vlastníkov.

© THOMSON 2016. Všetky práva vyhradené.

1.0 ÚVOD

1.1 Bezpečnostné pokyny

VÁŠ PRIJÍMAČ NEINŠTALUJTE:

- Do zatvorenej alebo slabo vetranej skrinky, priamo na vrch alebo pod akékoľvek iné zariadenie, na povrch, ktorý môže blokovat' vetracie otvory.

VÁŠ PRIJÍMAČ ANI JEHO PRÍSLUŠENSTVO NEVYSTAVUJTE:

- Priamemu slnečnému svetlu ani k žiadnemu inému zariadeniu, ktoré vytvára teplo, dažďu alebo intenzívnej vlhkosti, intenzívnym vibráciám a akýmkoľvek otrasom, ktoré môžu spôsobiť trvalé poškodenie vášho prijímača, ani žiadnym magnetickým predmetom, ako napríklad reproduktorom, transformátorom a pod.
- Nepoužívajte poškodený napájací kábel. Môže to spôsobiť požiar alebo zasiahnutie osôb elektrickým prúdom. Napájacie kábla sa nedotýkajte mokrými rukami. Môže to spôsobiť zasiahnutie osôb elektrickým prúdom.
- V prípade, že prijímač nebudete dlhšiu dobu používať, napájací kábel vyťahnite zo sieťovej zásuvky.
- Na čistenie prijímača nepoužívajte alkohol ani amoniakové kvapaliny. Ak si to želáte, prijímač môžete len po odpojení od zdroja napájania vyčistiť mäkkou handričkou nezanechávajúcou chĺpky, ktorú mierne navlhčíte jemným mydlovým roztokom. Skontrolujte, či cez vetracie otvory nespadol žiadne cudzie predmety, pretože by to mohlo spôsobiť požiar alebo zasiahnutie osôb elektrickým prúdom.
- Na vrch prijímača neukladajte žiadne predmety, pretože by to mohlo zabrániť správne chladeniu vnútorných komponentov.

Bezpečnostné opatrenia

- Prijímač sa nikdy nepokúšajte otvárať. Dotýkať sa vnútorných častí prijímača je nebezpečné kvôli vysokému napätiu a možným elektrickým rizikám. Otvorenie prijímača spôsobí stratu záruky poskytovanej na produkt. Všetku údržbu a servis prenehajte vhodne kvalifikovanému personálu.
- Pri pripájaní káblov sa ubezpečte, že prijímač je odpojený od zdroja napájania. Po vypnutí prijímača niekoľko sekúnd počkajte a až potom prijímač premiestnite alebo odpojte akékoľvek zariadenie.
- Je dôležité, aby ste používali len schválený predĺžovací kábel a kompatibilné káble, ktoré sú vhodné pre elektrickú spotrebu nainštalovaného zariadenia. Zabezpečte, aby zdroj napájania zodpovedal napätiu, ktoré je uvedené na elektrickom identifikačnom štítku umiestnenom na zadnej strane prijímača. Ak prijímač nebude fungovať normálne ani v prípade, že budete prísne dodržiavať pokyny tejto používateľskej príručky na našej webovej stránke: http://www.thomsonstb.net/downloads/manuals/TH5813_UM_SK.pdf odporúčame vám poradiť sa s vaším predajcom alebo príslušným servisom pre vašu krajinu.

1.2 Uskladnenie

Váš prijímač a jeho príslušenstvo sú uložené a dodávané v obale navrhnutom na ochranu pred zasiahnutím osôb elektrickým prúdom a vlhkosťou. Pri jeho odbalovaní sa uistite, že obsahuje všetky súčasti a obal udržiavajte mimo dosahu detí. Pri preprave prijímača z jedného miesta na druhé alebo pri jeho vrátení na záručnú reklamáciu sa uistite, že ho zabalíte do jeho pôvodného obalu spolu s príslušenstvom. Nedodržanie týchto postupov balenia by mohlo mať za následok poškodenie produktu a stratu platnosti vašej záruky.

1.3 Nastavenie zariadenia

Odporúčame vám, aby ste nastavenie zariadenia konzultovali s profesionálnym inštaláčnym technikom. V opačnom prípade postupujte podľa nižšie uvedených pokynov:

- Pozrite si používateľskú príručku vášho televízora a vašej antény.
- Ubezpečte sa, že kábel SCART/HDMI a vonkajšie komponenty sú v dobrom stave, a že pripojenie SCART/HDMI je dobre tienené a dobrej kvality.

Používateľská príručka je dostupná na našej webovej stránke www.thomsonstb.net/downloads/manuals/THS813_UM_SK.pdf a poskytujte kompletné pokyny pre inštaláciu a používanie tohto prijímača. Nasledujúce symboly budú slúžiť nasledovne.

VAROVANIE	Označuje varovnú informáciu.
POZNÁMKA	Označuje všetky ostatné významné alebo užitočné informácie.
MENU	Predstavuje tlačidlo na diaľkovom ovládači alebo prijímači
(Tučné znaky)	
<i>Move to</i> (Prejsť na)	Reprezentuje položku ponuky na obrazovke.
<i>(Znaky kurzívou)</i>	

1.4 Príslušenstvo

- 1 rýchla inštalácia príručka
- 1 diaľkový ovládač
- 2 batérie (typ AAA)
- 1 x 12 voltový adaptér jednosmerného prúdu, 2 ampéry

VAROVANIE *Batérie by sa nemali nabíjať, rozoberať, vystavovať elektrickému skratu, kombinovať alebo používať s inými typmi batérií. Ak budete namiesto batérií používať nabíjateľné akumulátory, odporúčame vám používať typy (napr. NiMH) s nízkym samočinným vybíjaním, aby ste zabezpečili dlhú prevádzku diaľkového ovládania.*

1.5 Používanie externých zariadení USB

- Odporúčame vám používať úložné zariadenia USB 2.0. Ak vaše zariadenie nie je kompatibilné so špecifikáciami USB 2.0, nahrávanie, funkcia Timeshift a prehrávanie nemusí na prijímači fungovať správne.
- Ak plánujete použiť externý USB HDD (jednotka pevného disku), vezmite do úvahy, že môže dôjsť k prekročeniu napájajúcich špecifikácií podporovaného výkonu vášho prijímača (5 V/1A). Ak sa to stane, pripojte váš USB HDD k príslušnému externému nabíjaciemu adaptéru.
- Spoločnosť THOMSON nedokáže zaručiť kompatibilitu so všetkými typmi úložných zariadení USB.
- Odporúčame vám, aby ste na úložné zariadenia USB používané s prijímačom neukladali žiadne dôležité informácie. Pred použitím úložného zariadenia USB s týmto prijímačom vždy vykonajte zálohu údajov, ktoré sa na ňom nachádzajú. Spoločnosť THOMSON nepreberá zodpovednosť za žiadne strany informácií ani okolnosti spôsobené stratou informácií.
- Uistite sa prosím, či je zariadenie USB už naformátované na FAT32, alebo zariadenie USB naformátujte prostredníctvom prijímača, podrobné informácie nájdete v kapitole **7.4.4 Správca HDD** používateľskej príručky na našej webovej stránke: www.thomsonstb.net/downloads/manuals/THS813_UM_SK.pdf.
- Spoločnosť THOMSON nemôže zaručiť prehrávanie video súborov napriek tomu, že sú tu uvedené prípony, pretože to závisí od použitého kodeku, prenosovej rýchlosti údajov a rozlíšenia.

2.0 VÁŠ PRIJÍMAČ

2.1 PREDVOLENÝ KÓD PIN: 0000

2.2 Predný panel

Obr. 1

1. **Tlačidlo Standby/ON**
Prepne prijímač do zapnutého alebo pohotovostného režimu
2. **Infračervený snímač**
Prijíma príkazy z RCU
3. **Indikátor LED**
ZELENÉ svetlo signalizuje, že prijímač je momentálne zapnutý, striedanie ZELENÉHO a ČERVENÉHO svetla signalizuje, že prijímač sa pripravuje pre prechod do režimu

hlbokého spánku a ČERVENÉ svetlo signalizuje, že prijímač sa momentálne nachádza v režime hlbokého spánku.

4. **LED displej** Zobrazuje číslo kanálu, čas, stránku videotextu alebo režimy PVR
5. **Slot na kartu Smart**

Ak chcete vložiť svoju platnú a aktivovanú kartu Irdeto na zabezpečenie náležitého príjmu požadovaného balíka kanálov. Kartu Smart vkladajte podľa nákresu náležitých postupu vkladania (obr. 1)

6. **USB** Na pripojenie vášho zariadenia USB

POZNÁMKA 5 minút po prepnutí prijímača do pohotovostného režimu prejde do režimu hlbokého spánku. V rámci tejto doby sa prijímač môže rýchlo spustiť. Spustenie z hlbokého spánku trvá približne 1 min.





2.3 Zadný panel

Obr. 2

1. **SAT IN** Na pripojenie k LNB vašej satelitnej antény pre príjem signálu satelitného vysielania
2. **SAT OUT** Na prepojenie cez satelitný signál k druhému prijímaču
3. **COAXIAL S/PDIF** Na pripojenie k digitálnemu zosilňovaču alebo k domácejmu kinu
4. **HDMI** Na pripojenie k vstupu HDMI vášho TV prijímača prostredníctvom kábla HDMI dobrej kvality
5. **TV SCART** Na pripojenie k vášmu televízoru pomocou kábla SCART.
6. **IR** Na pripojenie rozširovacieho zariadenia IČ
7. **Vypínač** Na zapnutie alebo vypnutie sieťového napájania prijímača
8. **DC POWER** Na pripojenie k originálne dodanému adaptéru hlavného napájania (Príkon 110 ~240 V 50~60 Hz/výstup 12 V jednosmerného prúdu)

2.4 Diaľkové ovládanie

Obr. 3

1.  Zapína prijímač/prepína do pohotovostného režimu
2.  Stlmí výstup zvuku prijímača v každom režime vrátane videotextu
3. **FAV** Otvorí výber zoznamu obľúbených
4. **LIST** Zobrazí výber satelitu v režime sledovania, v režime EPG a časovača otvorí zhrnutie
5. **AUDIO** Otvorí zoznam jazykov zvuku
6.  Prepína medzi dvomi naposledy sledovanými kanálmi
7. **ČERVENÉ** V ponuke špecifické funkcie.
8. **ZELENÉ** V ponuke špecifické funkcie.
9. **ŽLTÉ** V ponuke špecifické funkcie.
10. **MODRÉ** V ponuke špecifické funkcie.
11. **i** Zobrazuje aktuálne informácie o kanáli (2 x informácie o udalostiach, 3 x technické informácie)
12. **EPG** Zobrazuje EPG (Elektronický programový sprievodca) v režime TV
13. **▲▼** Vypnutá ponuka: Zmena na ďalší/predchádzajúci kanál. Zapnutá ponuka: Pohyb kurzora hore/dole.
14. **◀▶** Vypnutá ponuka: Znižuje/zvyšuje úroveň hlasitosti. Zapnutá ponuka: Mení nastavenia pre špecifické ponuky a pre navigáciu
15. **OK** Vypnutá ponuka: Zobrazenie aktuálneho zoznamu kanálov. Zapnutá ponuka: Otvorí označené nastavenie alebo na potvrdenie
16. **MENU** Otvára hlavnú ponuku a v hlavnej ponuke sa dostanete o jeden krok späť
17.  Opustí ponuku, podponuku alebo zruší činnosti
18. **V+/V-** Zvýši/zníži hlasitosť vo všetkých režimoch vrátane videotextu
19. **P+/P-** Roluje po stranách vo všetkých zoznamoch
20. **CH+/CH-** Kanál +/-

- | | |
|----------|---|
| 21. 0~9 | Výber kanálov alebo zadávanie hodnôt |
| 22. TV/R | Prepína medzi režimami TV a RÁDIO |
| 23. 🏠 | Žiadna funkcia |
| 24. II | Ak chcete spustiť funkciu Timeshift v režime sledovania alebo pozastaviť prehrávanie súboru v režime multimédií alebo správcu HDD |
| 25. ⏮ ⏭ | Rýchle pretáčanie dozadu/rýchle pretáčanie dopredu |
| 26. ● | Spustí nahrávanie aktuálneho vysielania, opakované stlačenie umožní zadať čas nahrávania |
| 27. ▶ | Otvorí správcu HDD v režime sledovania V režime multimédií a správcu HDD spustí prehrávanie zvoleného súboru. |
| 28. ⏩⏩ | V režime prehrávania preskočí na predchádzajúci/nasledujúci súbor |
| 29. ■ | Zastaví aktuálne nahrávanie, funkciu Time shift alebo prehrávania zvoleného súboru |
| 30. OPT | Otvorí nastavenia pre formát TV, pomer strán a rozlíšenie |
| 31. TEXT | Otvorí teletext, ak je dostupný |
| 32. SUB | Zobrazí zoznam dostupných jazykov titulkov, v režime videotextu otvorí funkciu podstránky |
| 33. ✉ | Zabezpečí priamy prístup k poštovým správam Irdeto od vášho poskytovateľa služby |

2.5 Inštalácia batérií

Obr. 4

Z diaľkového ovládania vyberte kryt batérie a do priestoru na batérie vložte dve batérie veľkosti AAA. Nákres vo vnútri priestoru na batérie zobrazuje správny spôsob inštalácie batérií.

1. Otvorte kryt
2. Nainštalujte batérie
3. Zatvorte kryt

POZNÁMKA *Batérie by sa nemali nabíjať, rozoberať, vystavovať elektrickému skratu, kombinovať alebo používať s inými typmi batérií. Akbudete namiesto batérií používať nabíjateľné akumulátory, odporúčame vám používať typy (napr. NiMH) s nízkym samočinným vybíjaním, aby ste zabezpečili dlhú prevádzku diaľkového ovládania.*

2.6 Používanie diaľkového ovládania

Obr. 5

Diaľkové ovládanie použite jeho nasmerovaním na prednú časť digitálneho prijímača. Diaľkové ovládanie má dosah až 5 metrov od prijímača, v prípade správneho nasmerovania na infračervený snímač na prednom paneli.

POZNÁMKA *Diaľkové ovládanie nebude fungovať, ak bude jeho dráha zablokovaná alebo ovplyvnená ostrým/stroboskopickým svetlom.*

3.0 PRIPOJENIA

3.1 Základné pripojenie

Obr. 6

A: Pripojte LNB alebo monoblok pre ASTRA 19.2 /ASTRA 23.5 vašej satelitnej antény ku konektoru SAT IN vášho prijímača s použitím koaxiálneho kábla dobrej kvality a príslušných koncoviek „F konektor“.

B: Pripojte jeden koniec kábla HDMI dobrej kvality ku konektoru HDMI prijímača a druhý koniec k vstupu HDMI na vašom TV prijímači.

C: Zapojte konektor napájacieho adaptéra do prijímača a druhý koniec do príslušnej sieťovej zásuvky. Voliteľné: Ak váš TV nie je vybavený konektorom HDMI, môžete použiť pripojenie cez rozhranie SCART. V takom prípade pripojte jeden koniec kábla SCART dobrej kvality ku konektoru SCART prijímača a druhý koniec k vstupu SCART na vašom TV prijímači.

3.2 Rozšírené pripojenia pre vašu domácu zábavu

Obr. 7

- A:** Pripojte konektor infračervenej predlžovačky do zásuvky na infračervený snímač na prijímači
- B:** Pripojte jeden koniec koaxiálneho audio kábla dobrej kvality k výstupu S/PDIF na prijímači a druhý koniec k vstupu koaxiálneho zvuku domáceho kina, zosilňovača alebo akéhokoľvek iného zariadenia, ktoré podporuje digitálny zvuk.
- C:** Pripojte úložné zariadenie USB 2.0 k tomuto konektoru pomocou kvalitného kábla USB alebo priamo k zariadeniu.

3.3 Pripojenie k niekoľkým fixným anténam

Obr. 8

- A:** Pripojte LNB pevnej antény k požadovaným vstupom spínača DiSeqC 1.0 pomocou koaxiálneho kábla dobrej kvality a príslušných „F konektorov“.
- B:** Pripojte výstup alebo „to receiver (k prijímaču)“ spínača DiSeqC 1.0 ku konektoru SAT IN na prijímači pomocou koaxiálneho kábla dobrej kvality a vhodných „F konektorov“.
- C:** Zapojte konektor napájacieho adaptéra do prijímača a druhý koniec do príslušnej sieťovej zásuvky.

3.4 Pripojenie k parabole s polohovacím motorom cez DiSeqC 1.2

Obr.

Ďalšou možnosťou na sledovanie programov z viacerých satelitov je ukotvenie paraboly k motorom ovládanému polohovaciemu zariadeniu DiSeqC 1.2 alebo GOTO-X. Pri nastavovaní a montáži paraboly s polohovacím motorom vám odporúčame postupovať podľa odporúčaní profesionálneho inštalátora satelitného vybavenia, aby sa zaisťilo správne zarovnanie a funkcia. Uistite sa, že všetky pripojenia dobre dosadajú a sú správne zmontované. Následne stačí pripojiť konektor „OUT“ polohovacieho zariadenia ku konektoru SAT IN na zadnej strane prijímača.

3.5 Pripojenie a používanie rozširovacieho zariadenia IČ

Obr. 7

Pomocou pribaleného rozširovacieho zariadenia IČ môžete umiestniť prijímač mimo dohľadu (napr. do zatvorenej skrinky), pričom ho budete môcť stále ovládať. Zapojte rozširovacie zariadenie IČ do konektora IR na zadnej strane prijímača. Rozširovacie zariadenie dajte na svoje miesto, ktoré umožňuje priamy výhľad na diaľkové ovládanie. Po nájdení vhodného miesta odstráňte ochrannú fóliu z lepiacej pásky na spodnej strane rozširovacieho zariadenia a jemne ho upevnite tak, že ho zatlačíte na povrch, na ktorý ho chcete umiestniť.

POZNÁMKA *Odporúčame vám dodržiavať štandardné postupy platné pre samolepiace materiály (podklad bez prachu a mastnoty, nie na drsné materiály atď.).*

4.0 PRVÉ SPUSTENIE

Uistite sa, že máte satelitný signál dobrej kvality a že sú správne nastavené všetky pripojenia. V prípade problémov alebo otázok požiadajte o asistenciu vášho miestneho predajcu.

Odporúča sa, aby ste postupovali podľa *Prvej inštalácie* krok za krokom. Bude vás sprevádzať základnou konfiguráciou a inštaláčnym procesom. Už o niekoľko minút si môžete vychutnať digitálne vysielania s vysokým rozlíšením. Ak váš prijímač nie je zapnutý, zapnite ho pomocou vypínača na zadnej strane. Ak by sa náhodou prijímač počas *Prvej inštalácie* nenaštartoval, resetujte ho na výrobné nastavenia. Naštudujte si kapitolu **7.1.5** používateľskej príručky na našej webovej lokalite: www.thomsonstb.net/downloads/manuals/THS813_UM_SK.pdf. Vložte svoju platnú a aktivovanú kartu Irdeto na zabezpečenie náležitého príjmu požadovaného balíka kanálov. Kartu Smart vkladajte podľa nákresu náležitého postupu vkladania

4.1 Nastavenie jazyka, krajiny a obrazu

Po prvom zapnutí napájania sa zobrazia ponuky *OSD language* (Jazyk OSD), *Country* (Krajina) a *Video Setting* (Nastavenie videa).

Pomocou ◀▶ si najskôr vyberte jazyk a potom použite ▲▼, aby ste vybrali uprednostňovanú krajinu. Pri týchto nastaveniach môžete tiež použiť tlačidlo OK, aby ste zobrazili zoznam dostupných nastavení. Potom pomocou tlačidiel ▲▼ vyberte položku *Video Setting* (Nastavenie videa). Pod položkou *Video Settings* (Nastavenia videa) môžete stláčaním tlačidiel ◀▶ vybrať pripojenie spomedzi možností *HDMI* a *Scart*. V prípade potreby je tieto nastavenia možné otvoriť stlačením tlačidla OK. Podrobný popis nastavení nájdete v kapitolách **7.1.3.1 HDMI** alebo **7.1.3.2 SCART** používateľskej príručky na našej webovej stránke: www.thomsonstb.net/downloads/manuals/TH5813_UM_SK.pdf.

POZNÁMKA *Ak zvolíte rozlíšenie HDMI, ktoré váš TV nepodporuje, prijímač po cca 10 sekundách automaticky prepne na predchádzajúce nastavenie. Keď uvidíte zobrazené hlásenie, potvrdte zvolené rozlíšenie stlačením tlačidla OK.*

Pozorne si preštudujte pokyny pre každú obrazovku. Pomôžu vám rýchlo a jednoducho nakonfigurovať jednotlivé nastavenia. Počas *First Time Installation* (Prvej inštalácie) môžete stlačením **MODRÉHO** tlačidla *Next* (Ďalej) prejsť na ďalší krok alebo sa stlačením **ŽLTÉHO** tlačidla *Previous* (Späť) vrátiť na predchádzajúci krok.

4.2 Nastavenie zvuku a titulkov

Tu môžete nastaviť *Audio Language* (Jazyk zvuku), *Audio output* (Výstup zvuku), *Subtitle Display* (Zobrazenie titulkov) a *Subtitle Language* (Jazyk titulkov). Na výber použijete tlačidlá ▲▼ a na zmenu nastavení tlačidlá ◀▶. Aby ste zobrazili zoznam všetkých možných nastavení pre označenú možnosť, stlačte tlačidlo OK. Po nakonfigurovaní všetkých nastavení pokračujte stlačením **MODRÉHO** tlačidla *Next* (Ďalej) alebo sa stlačením **ŽLTÉHO** tlačidla *Previous* (Späť) vráťte späť na prechádzajúcu konfiguračnú obrazovku. Pozorne si preštudujte pokyny pre každú obrazovku. Pomôžu vám rýchlo a jednoducho nakonfigurovať jednotlivé nastavenia.

4.3 Auto DiSeqC Scan (Automatické skenovanie DiSeqC)

V tejto ponuke prijímač vykoná automatické skenovanie pripojených LNB a vhodných satelitov. Prehľadá sa dostupnosť najbežnejšie používaných satelitov ako sú Astra 23.5E, Astra 19.2E, Astra 28.2E, HotBird 13.0E a Eutelsat 9.0E. Chvíľu počkajte, kým prijímač dokončí vyhľadávanie a aplikujte nastavenia do ďalšieho kroku stlačením tlačidla OK na položke *Next* (Ďalej). Stlačte tlačidlo OK na položke *Previous* (Späť), ak ste zabudli pripojiť satelitný kábel alebo potrebujete upraviť niečo iné, čo ste nenastavili. Keď sa proces *Auto DiSeqC scan* (Automatické vyhľadávanie DiSeqC) dokončí a stav potvrdíte stlačením tlačidla OK, automaticky zabezpečíte príjem pri ďalšom kroku FTI. Ak si chcete zabezpečiť príjem a nechať vyhľadať kanály od vášho poskytovateľa, postupujte podľa pokynov v ďalších krokoch funkcie *Fast Scan* (Rýchle vyhľadávanie). Na tento príjem je nevyhnutný satelit Astra 23.5E.

4.4 Satellite Selection (Výber satelitu)

V závislosti od výsledkov hľadania satelitov v prechádzajúcom kroku inštalácie je možné nakonfigurovať iné alebo ďalšie satelity pripojené k inštaláčnemu systému. Tento krok môže byť užitočný, ak máte ďalšie satelity nainštalované na LNB, ktoré sa často nepoužívajú, prípadne ak je nájdené satelity potrebné prepracovať. Ak chcete skontrolovať alebo zmeniť nastavenie pre satelity pripojené k portom, použijete tlačidlá ▲▼ a stlačením tlačidla OK vstúpte do zvolenej podponuky (LNB a nakonfigurovaný satelit budú zodpovedať výsledku funkcie *Auto DiSeqC Scan* (Automatické vyhľadávanie DiSeqC). Toto môžete urobiť až pre 4 pozície satelitu. Podrobný postup tohto nastavenia nájdete v nasledujúcej kapitole.

Po dokončení všetkých nastavení pokračujte stlačením **MODRÉHO** tlačidla *Ďalej*.

4.5 Channel List Selection (Výber zoznamu kanálov)

Tu sa môžete rozhodnúť, ktoré zoznamy kanálov funkcie *Fast Scan* (Rýchle vyhľadávanie) chcete nainštalovať. Pomocou tlačidiel ▲▼ označte svoj výber oranžovými písmenami. Stlačením tlačidla OK vyberiete zoznam a prijímač priamo spustí vyhľadávanie zoznamu. Buďte trpezliví, pretože to bude nejaký čas trvať. Keď sa zoznam úspešne načíta, proces *First Time Installation* (Prvá inštalácia) sa dokončí.





POZNÁMKA Zoznamy kanálov funkcie Fast Scan sa spravujú a aktualizujú automaticky poskytovateľom služby a nedajú sa upravovať. Úpravu kanálov je možné vykonať len v prípade kanálov, ktoré sa uložia s číslom 4000 a vyššie alebo dodatočne uložené v zoznamoch obľúbených položiek. Ak chcete prejsť na iný zoznam, bude potrebné iniciovať funkciu Factory Reset (Obnova predvolených hodnôt) (pozri kapitolu 7.1.5 v používateľskej príručke na našej webovej lokalite: www.thomsonstb.net/downloads/manuals/THS813_UM_SK.pdf)

Ak je parabola nasmerovaná na nesprávny satelit alebo v prípade, že parabola nezaznamenáva žiadny alebo slabý signál, prijímač nedokáže nainštalovať kanály a vráti sa do sekcie *Main Menu* (Hlavná ponuka). Najskôr skontrolujte káble, nasmerovanie paraboly a nastavenia a vyskúšajte zopakovať konfiguráciu.

5.0 RÝCHLA PRÍRUČKA K POUŽÍVANIU VÁŠHO PRIJÍMAČA

My v spoločnosti THOMSON chápeme, že sa neviete dočkať, aby ste si vychutnali svoj nový prijímač s vysokým rozlíšením. Nasledujúca rýchla príručka vás oboznámi so základnou prevádzkou tohto zariadenia. Odporúčame vám však, aby ste si prečítali kompletnú používateľskú príručku na našej webovej stránke: www.thomsonstb.net/downloads/manuals/THS813_UM_SK.pdf, aby ste dosiahli optimálny výkon vášho prijímača THOMSON HD. Aby ste svoj prijímač zapli alebo prepili do pohotovostného režimu, použijete tlačidlo  na diaľkovom ovládaní alebo tlačidlo na ľavej strane predného panela.

Vložte svoju platnú a aktivovanú kartu Irdeeto na zabezpečenie náležitého prijmu požadovaného balíka kanálov. Kartu Smart vkladajte podľa nákresu náležitého postupu vkladania (obr.1).

Vyberte kanál pomocou tlačidiel  alebo tlačidiel **CH+/CH-**. Prípadne môžete zadať číslo kanálu pomocou tlačidiel **0~9** na diaľkovom ovládaní alebo v režime pozerania stlačiť tlačidlo **OK**, aby ste zobrazili zoznam kanálov. Hlasitosť môžete nastaviť pomocou tlačidiel **V+/V-**. Používanie tlačidiel **V+/V-** a  je možné vo všetkých ponukách, ktoré prezentujú obraz TV v pozadí, a je ich možné používať aj v režime videotextu. Tlačidlá   môžete tiež použiť v režime sledovania. Možnosť **P+/P-** vám umožňuje prechádzať po stranách vo všetkých režimoch zoznamov, aby bol váš výber kanálov alebo iných položiek maximálne komfortný.



POZNÁMKA 5 minút po prepnutí prijímača do pohotovostného režimu prejde do režimu hlbokého spánku. V rámci tejto doby sa prijímač môže rýchlo spustiť. Spustenie z hlbokého spánku trvá približne 1 min.

6.0 PREVÁDZKA

V režime pozerania je dostupných viacero funkcií, ktoré skutočne spríjemnia sledovanie TV. Táto kapitola popisuje tieto funkcie. Tiež si prečítajte kapitolu 7.0, aby ste sa oboznámili s ponukou vášho nového prijímača.

6.1 Zmena kanálov

Váš nový prijímač je vybavený tromi spôsobmi na zmenu kanálov:

1. Prostredníctvom priameho prístupu
2. Prostredníctvom zoznamu kanálov a
3. Prostredníctvom tlačidiel **CH+/CH-** alebo  .

6.1.1 Priamy prístup

Aby ste získali priamy prístup k určitému kanálu, jednoducho zadajte jeho číslo pomocou tlačidiel **0~9** na diaľkovom ovládači. Číslo kanálov sa môžu skladat až zo štyroch číslic. Môžete tiež zadať číslo, ktoré má menej ako štyri číslice. Po zadaní čísla kanálu jednoducho pár sekúnd počkajte a váš prijímač sa prepne na zvolený kanál.

6.1.2 Zoznam kanálov

V režime pozerania stlačte tlačidlo **OK**, aby ste zobrazili položku *Channel List* (Zoznam kanálov). V položke *Channel List* (Zoznam kanálov) použijete tlačidlá   alebo **P+/P-**, aby ste označili váš zvolený kanál a stlačením tlačidla **OK** na neho prepnete.

Zoznam *Channel List* (Zoznam kanálov) je vybavený funkciou filtra, aby ste jednoduchšie našli svoje obľúbené kanály. Zatiaľ čo pod položkou *Channel List* (Zoznam kanálov) stlačte **ČERVENÉ** tlačidlo. Zobrazí sa panel s

abecedou. Pomocou tlačidiel ▲▼ alebo CH+/CH- vyberte prvé písmeno kanálu, ktorý chcete sledovať a potvrdte stlačením tlačidla OK. Zobrazia sa všetky kanály, ktoré sa začínajú zvoleným písmenom (vo vzostupnom poradí podľa čísla kanálu).

V položke *Channel list* (Zoznam kanálov) a v režime pozerania sú dostupné nasledujúce tlačidlá:

TV/R: Prepína medzi TV a kanálmi rádia, v zozname kanálov zmení režim zoznamu.

LIST: Otvorí výber zoznamu satelitov v režime pozerania a zoznamu.

FAV: Zobrazí výber zoznamu obľúbených v obidvoch režimoch.

Ak sa chcete vrátiť do pôvodného zoznamu kanálov, prejdite do zoznamu kanálov a stlačte **TV/R** alebo **LIST**.

6.1.3 Používanie tlačidiel CH+/CH-

CH+ alebo ▲ prepne na vyšší kanál.

CH- alebo ▼ prepne na nižší kanál.

6.2 Informačný panel

Kedykoľvek počas pozerania môžete stlačiť tlačidlo **i**, aby ste získali informácie o aktuálnom kanáli a programe*. Dvakrát stlačte **i**, aby sa zobrazili podrobné informácie o programe aktuálneho alebo nasledujúceho programu. Ak chcete zobraziť informácie o aktuálnom programe, pomocou tlačidiel ◀▶ prepínajte medzi informáciami o aktuálnej a nasledujúcej udalosti. Pri zobrazení informácií o programe môžete v relevantnom prípade rolovať pomocou tlačidiel **P+/P-**. Ak stlačíte tlačidlo tretí raz, zobrazia sa technické údaje príslušného kanálu. Technické informácie vám môžu pomôcť v prípade príjmu alebo podobných problémov, aby ste videli, či kanál obsahuje audio/video PID a či signál má dostatočnú kvalitu a silu. Ak chcete informácie zavrieť, stlačte tlačidlo **i** alebo ☒. Počas nahrávania môžete stlačením tlačidla **i** zobraziť informácie o programe s listou priebehu nahrávania. Rovnako ako v prípade bežnej informačnej lišty je tiež možné prepínať medzi aktuálnym a nasledujúcim programom pomocou tlačidiel ◀▶. Lišta priebehu nahrávania znázorňuje uplynutý a celkový čas nahrávania. Nastavenia pre dĺžku zobrazenia sa dajú nastaviť v ponuke **7.1.3 System Settings** (Nastavenia systému) v používateľskej príručke na našej internetovej stránke: www.thomsonstb.net/downloads/manuals/THS813_UM_SK.pdf. V prípade dostupnosti je aktuálne nastavenie vekového obmedzenia možné nájsť taktiež na informačnej lište.

*Informácie o programe sa zobrazia, keď sú dostupné. Dostupnosť závisí od vysielania.

6.3 Výber jazyka zvuku

Niektoré kanály podporujú výber rôznych formátov a/alebo jazykov zvuku. Aby ste vybrali iný tok zvuku, stlačte tlačidlo **AUDIO** v režime pozerania. Zobrazí sa zoznam s dostupnými jazykmi zvuku. Tlačidlami ▲▼ vyberte jazyk a potvrdte ho tlačidlom OK. Pomocou tlačidiel ◀▶ môžete tiež vybrať iný režim zvuku. Po vykonaní všetkých nastavení pokračujte stlačením tlačidla OK.

6.4 Teletext

Váš prijímač obsahuje plne funkčný videotext. Ak doň chcete vstúpiť, stlačte tlačidlo **TEXT** v režime sledovania a zadajte číslo strany pomocou tlačidiel 0~9. Tlačidlá ▲▼ ◀▶ môžete podľa popisu na obrazovke používať na výber a prechádzanie cez videotextové stránky. Aj v tomto režime sa podporuje používanie tlačidiel **V+/V-** a ☒. Ak sú pre aktuálnu stránku dostupné podstránky, výber strany otvoríte pomocou tlačidla **SUB**. Zadajte podstránku pomocou tlačidiel 0 ~ 9 a počkajte 3 sekundy alebo stlačte tlačidlo OK. Potom vyberte OK pomocou tlačidiel ▲▼ na potvrdenie. Ihneď po sprístupnení podstránka zostane zobrazená na obrazovke, pričom zopakovaním vyššie uvedeného postupu je možné taktiež prejsť na ďalšiu podstránku. Samozrejme, dostupné zostávajú aj všetky vyššie uvedené funkcie. Ak chcete skončiť, stlačte tlačidlo ☒.

6.5 Titulky

Niektoré kanály podporujú výber rôznych jazykov titulkov. Stlačením tlačidla **SUB** v režime pozerania zobrazte zoznam dostupných jazykov titulkov.

POZNÁMKA *Ak ste nastavili položku Subtitle Setting (Nastavenie titulkov) na možnosť ON (ZAP.), titulky sa v prípade tohto kanálu/filmu budú v prípade dostupnosti zobrazovať automaticky. Keď je nastavenie OFF (VYP.), titulky je možné dočasne otvoriť. Ďalšie informácie o titulkoch nájdete na príslušných videotextových stránkach alebo internetových stránkach vysielateľa.*

6.6 Zmena formátu obrazu

Stlačte **OPT**, ak chcete zmeniť nastavenia ako *TV Ratio* (Pomer strán TV), *Conversion* (Konverzia) alebo sa chcete pozrieť na aktuálne zvolené *Resolution* (Rozlíšenie). Pomocou tlačidiel **▲▼** vyberte nastavenie a pomocou tlačidiel **◀▶** ho upravte. Po vykonaní všetkých nastavení pokračujte stlačením tlačidla **☞**.

POZNÁMKA *Ak nakonfigurujete rozlíšenie HDMI, ktoré nie je podporované vašim TV, nenastane žiadny problém, pretože v prípade nestlačenia žiadneho tlačidla prijímač prepne po 10 sekundách automaticky na pôvodné rozlíšenie. Ak však vidíte zobrazené hlásenie, zvolené rozlíšenie potvrdíte stlačením tlačidla OK.*

6.7 EPG (Elektronický programový sprievodca)

Elektronický programový sprievodca (EPG) poskytuje prehľad o aktuálnom televíznom programe. Tieto informácie poskytujú príslušný vysielateľ a nemusia byť dostupné pre všetky kanály. Elektronický programový sprievodca predstavuje veľmi užitočnú funkciu, ktorá vám umožní sledovať naplánované programy a informácie na obrazovke a pridávať udalosti na nahrávanie. Otvorte ho stlačením tlačidla **EPG**. Pomocou tlačidiel **▲▼** alebo **P+/P-** vyberte požadovaný kanál a tlačidlom **▶** premiestnite označenie na udalosti na tomto kanáli. V tejto časti môžete tiež použiť tlačidlá **▲▼** alebo **P+/P-**, aby ste ich vybrali alebo cez ne prechádzali. Pomocou tlačidiel **OK** alebo **ZELENÉ** zobrazíte podrobné informácie o zvolenej udalosti. Potom pomocou tlačidiel **▲▼** alebo **P+/P-** rolujte a skončíte stlačením tlačidla **OK** alebo **☞**. V prípade dostupnosti je aktuálne nastavenie vekového obmedzenia možné nájsť taktiež v podrobnostiach o udalosti. Pomocou tlačidla **MODRÉ** zobrazte informácie o programe pre nasledujúci deň a tlačidlom **ŽLTÉ** sa o jeden deň vráťte. Jednoducho stlačte tlačidlo **ČERVENÉ**, aby ste nastavili časovač pre zvolenú udalosť. Zobrazí sa hlásenie, ktorá vám ponúkne možnosť zmeniť typ na *Record* (Nahrávať) a *Turn ON* (Zapnúť). Nižšie môžete zmeniť *Timer type* (Typ časovača) na: *Once* (Raz), *Daily* (Denne), *Weekly* (Týždenne), *Weekends* (Vikendy), *Weekdays* (Pracovné dni). Čas môžete zadať pomocou tlačidiel **0~9**. Výberom položky **OK** nastavíte časovač alebo skončíte zvolením *Cancel* (Zrušiť). Nastaviť môžete až 20 časovačov.

Stlačením tlačidla **LIST** môžete skontrolovať nastavené časovače. Ak chcete upraviť nastavený časovač, stlačte **ČERVENÉ** tlačidlo (rovnaký postup ako nastavenie časovača). **MODRÉ** tlačidlo je možné použiť na vymazanie časovača a pomocou **ŽLTÉHO** tlačidla alebo **☞** môžete znovu zavrieť túto ponuku.

Ak je označený kanál (na ľavej strane), stlačením tlačidla **OK** môžete priamo prepnúť na kanál a opustiť EPG, prípadne stlačením tlačidla **☞** opustiť EPG so zachovaním predtým zvoleného kanálu. Ak máte nastavené časovače v rámci EPG, prijímač uloží nastavenia po opustení položky.

POZNÁMKA *Dostupnosť údajov EPG závisí od vysielania a môže sa zobrazit až na 7 dní. Ak otvárate EPG hneď po zapnutí prijímača alebo po zmene na iný odpovedač, odporúčame vám, aby ste chvíľu počkali, aby mohol prijímač zozbierať údaje.*

6.8 Okamžité nahrávanie

Váš nový prijímač vám umožňuje vykonať okamžité nahrávanie programu, ktorý pozeráte. Prijímač automaticky prevezme zostávajúci čas aktuálneho programu. Ak chcete zadať trvanie nahrávania, znovu stlačte tlačidlo **●**. Pomocou tlačidiel **0~9** zadajte čas nahrávania. Na trvanie po dobu 45 min. len zadajte 45 a stlačte tlačidlo **OK** alebo na trvanie 1 hod. 30 min. len zadajte 130 a stlačte tlačidlo **OK**. Lištu priebehu nahrávania (v ľavom hornom rohu) a informácie o programe (v spodnej časti) je možné otvoriť kedykoľvek stlačením tlačidla **i**. Ak chcete nahrávanie zastaviť, stlačte tlačidlo **■**.

POZNÁMKA: Pred spustením nahrávania, prosím, pripojte úložné zariadenie USB naformátované na formát FAT32 s dostatočnou voľnou pamäťovou kapacitou. V ponuke *HDD Manager* (Správca HDD) alebo *Multimedia Manager* (Správca multimédií) môžete naformátovať zariadenie USB, pokiaľ je to nevyhnutné alebo viete o tom, že má iný formát. Prípadne potvrdte hlásenie zobrazené v režime TV a naformátujte zariadenie USB. Na nahrávanie vysielania vo vysokom rozlíšení výslovne odporúčame, aby ste použili zariadenie USB.

VAROVANIE *V prípade kódovaných kanálov môžu byť vysielacie práva obmedzené poskytovateľom a nahrávanie nemusí byť možné realizovať. Nahrávky cez analógový výstup (vídeo alebo DVD rekordér) môžu byť tiež blokované. Keď je pre určitý program aktivovaná funkcia Maturity Rating (Vekové obmedzenie), , , musíte zadať príslušný kód PIN MATURITY RATING (VEKOVÉ OBMEDZENIE) ; HLAVNÝ KÓD PIN: 0000 , aby bolo možné nahráť tento program.*

6.9 Časový posun

Funkcia Timeshift vám umožňuje pozastaviť živý prenos a sledovanie obnoviť neskôr. Stlačením tlačidla **II** zastavte aktuálne vysielanie. Po vami požadovanom čase môžete stlačiť tlačidlo **►** na spustenie prehrávania s časovým posunom. Počas funkcie Timeshift sa v ľavom hornom rohu obrazovky zobrazí lišta priebehu. Keď dosiahnete aktuálne vysielanie (cez **►►**), zobrazí sa bežný informačný panel s ďalšími *tShF* . Ak ho chcete zobraziť alebo skryť , stlačte tlačidlo **i** a stlačením tlačidla **■** zastavte funkciu Timeshift.

POZNÁMKA *Funkcia časového posunu správne funguje iba vtedy, keď je k prijímaču pripojené rýchle úložné zariadenie USB, napríklad pevný disk (HDD) USB2.0. Skreslený obraz alebo zvuk počas časového posunu indikuje pomalú rýchlosť zariadenia USB. Spoločnosť THOMSON nemôže ručiť sa použité zariadenia USB. Najmä keď je funkcia časového posunu Timeshift aktivovaná na kanáloch s vysokou mierou dát (SD/HD s vysokou kvalitou), spoločnosť THOMSON nemôže zaručiť presné prehrávanie časovo posunutého súboru.*

VAROVANIE *Vysielacie práva kódovaných kanálov môžu byť obmedzené poskytovateľom a pretáčanie dopredu/dozadu nemusí fungovať, prípadne funkcia Timeshift môže byť obmedzená.*

6.10 Prehrávanie nahrávky

Ak ste zaznamenali nahrávku, môžete prejsť pod položku *HDD Manager* (Správca HDD) priamo z režimu sledovania stlačením tlačidla **►** . Vyberte zaznamenaný obsah pomocou tlačidiel **▲▼** a spustíte prehrávanie na celú obrazovku tlačidlom **OK** . Prípadne môžete stlačením tlačidla **►** spustiť prehrávanie v náhľadovom režime. Ďalšie možnosti sa zobrazia pod položkou *HDD Manager* (Správca HDD) . Podrobný popis ponuky nájdete v kapitole **7.4.4 HDD Manager** používateľskej príručky alebo na našej webovej stránke: www.thomsonstb.net/downloads/manuals/THS813_UM_SK.pdf

VAROVANIE *V prípade kódovaných kanálov môžu byť vysielacie práva obmedzené predajcom, čo spôsobuje, že niektoré kanály počas prehrávania nie je možné pretáčať dopredu/dozadu, prípadne môžu byť obmedzené iným spôsobom. Keď je pre určitý program aktivovaná funkcia Maturity Rating (Vekové obmedzenie), , , musíte zadať príslušný kód PIN MATURITY RATING (VEKOVÉ OBMEDZENIE) ; HLAVNÝ KÓD PIN: 0000 , aby bolo možné nahráť tento program.*

POZNÁMKA *Predvolený hlavný kód PIN funkcie vekového obmedzenia môže zmeniť prevádzkovateľ.*

7.0 HLAVNÁ PONUKA

Stlačením tlačidla **MENU** v režime sledovania zobrazíte *Main Menu* (Hlavnú ponuku) . Všetky dôležité nastavenia a funkcie vášho prijímača môžete ovládať cez položku *Main Menu* (Hlavná ponuka) . Skladá sa z nasledujúcich

podponúk: *Installation* (Inštalácia), *Update & Info* (Aktualizácia a informácie), *Conditional Access* (Podmienený prístup), *Channel Manager* (Správca kanálov) a *Timer* (Časovač).

Pomocou tlačidiel ◀▶ vyberte podponuku a tlačidlami ▲▼ si vyberte možnosť. Stlačením tlačidla OK prejdite do požadovanej podponuky.

7.1 Installation (Inštalácia)

Táto ponuka vám umožňuje zmeniť nastavenia satelitu a vyhľadať kanály. Okrem toho môžete nastaviť dôležité nastavenia pre váš prijímač. Skladá sa z nasledujúcich podponúk: *Antenna Setup* (Nastavenie antény), *Channel Search* (Vyhľadanie kanálov), *System Settings* (Nastavenia systému), *Parental Lock* (Rodičovská zámka) a *Factory Reset* (Výrobné nastavenia). Pomocou tlačidiel ▲▼ si vyberte podponuku a pokračujte stlačením tlačidla OK.

7.1.1 Antenna Setup (Nastavenie antény)

Použite túto ponuku na zmenu alebo prídanie nastavení pre už nainštalovaný alebo nový satelit a na potvrdenie jeho parametrov. *Type* konfiguruje, aký druh DiSEqC používate; zmenu vykonajte tlačidlami ◀▶. V prípade, ak sa konfigurácia líši od predvoleného nastavenia *DiSEqC 1.0*, môžete nastaviť na *DiSEqC OFF* stlačením tlačidla ◀ alebo *DiSEqC 1.2* a *GOTO-X* stlačením tlačidla ▶.

Ak sa používa možnosť *DiSEqC OFF* (*DiSEqC* vyp.), môžete nastaviť len jeden satelit. Stlačením tlačidla ▼ a OK otvorte nastavenia pre toto spojenie.

Pre používanie *sDiSEqC 1.0* môžete nastaviť až 4 pozície satelitu.

Ak používate *DiSEqC 1.2* alebo *GOTO-X*, môžete nainštalovať satelity, ktoré prijíma vaša parabola s polohovacím motorom. Pre nastavenie a inštaláciu, ako aj správnu konfiguráciu pozícií v prijímači, vám dôrazne odporúčame dodržiavať rady profesionálneho satelitného inštalátora a skúseného predajcu alebo technického pracovníka.

7.1.1.1 Edit LNB (Upraviť LNB)

Satellite (Satelit) Stlačením tlačidla OK otvorte zoznam dostupných satelitov a vyberte požadovaný satelit pomocou tlačidiel ▲▼ alebo P+/P- a potvrdte tlačidlom OK.

LNB Type (Typ LNB) Pomocou tlačidiel ◀▶ vyberte typ LNB, ak nepoužívate univerzálne LNB.

LNB Low Freq. (Nízka frekvencia LNB)

Táto položka zobrazuje hodnotu príslušného používaného typu LNB a môžete ju upraviť len pre "normálne" LNB.

LNB High Freq. (Vysoká frekvencia LNB)

Táto položka zobrazuje hodnotu príslušného používaného typu LNB a môžete ju upraviť len pre "normálne" LNB.

22KHz Tone (22 KHz tón)

Toto nastavenie by sa pre AUTO nemalo meniť, a to len v prípade, ak je to potrebné pre váš typ LNB.

LNB Power (Napájanie LNB)

Tu môžete pomocou tlačidiel ◀▶ zmeniť napájanie LNB, ak je to potrebné.

Transponder (Odpovedač)

Stlačením tlačidla OK otvoríte zoznam dostupných odpovedačov pre zvolený satelit, aby ste skontrolovali svoj príjem alebo vyrovnali anténu.

Stlačením ČERVENÉHO tlačidla *SAT Edit* (Upraviť satelit) premenujete zvolený satelit a stlačením ZELENEHO tlačidla *Add TP* (Pridať TP) pridáte nový odpovedač do tejto satelitnej databázy.

7.1.1.2 Nastavenie DiSEqC 1.2

Pomocou tejto ponuky môžete nakonfigurovať polohu motora pre každý satelit, z ktorého chcete prijímať signál. Ak už máte nakonfigurované satelity, použite tlačidlá ◀▶ pod položkou *PAGE* (STRANA) (1/8-8/8), aby ste mohli ľahšie prechádzať medzi 32 dostupnými polohami. Vyberte číslo pozície a stlačením tlačidla OK otvorte toto nastavenie.

Satellite (Satelit) Stlačením tlačidla OK otvorte zoznam dostupných satelitov a vyberte satelit pomocou tlačidiel ▲▼ alebo P+/P- a potvrdte tlačidlom OK.

Transponder (Odpovedač)

Stlačením tlačidla **OK** otvorte zoznam dostupných odpovedačov, ak potrebujete upraviť odpovedač pre vyššie zvolený satelit.

Movement speed (Rýchlosť pohybu):

Tu môžete nastaviť rýchlosť motora *Slow/Quick* (Pomalý/Rýchly).

Move (Presunúť):

Stlačením tlačidla ◀▶ otočíte parabolu na východ alebo západ. Opatrne otáčajte, kým nevidíte, ako obidve líšty signálu dosahujú prijateľnú úroveň príjmu. Keď nájdete zvolený satelit, stlačte tlačidlo ↗ a výberom položky *Yes* (Áno) uložte pozíciu.

Centre Position (Stredová poloha):

Stlačte tlačidlo **OK**, ak chcete motor presunúť do stredovej polohy 0 stupňov. Toto je nevyhnutné len prvýkrát v záujme správneho nastavenia paraboly.

Set limit (Nastaviť hranice):

Stlačením tlačidla **OK** otvorte túto podponuku, aby ste nastavili mechanické limity vašej paraboly. Tento krok je nevyhnutný iba v prípade, ak sa vaša parabola poškodí z dôvodu dotyku so stenou alebo podobnými mechanickými bariérami.

7.1.1.3 Nastavenie GOTO X

Pomocou tejto ponuky môžete nakonfigurovať polohu motora pomocou funkcie GOTO-X. Ak už máte nakonfigurované satelity, použite tlačidlá ◀▶ pod položkou *PAGE* (STRANA) (1/8-8/8), aby ste mohli ľahšie prechádzať medzi 32 dostupnými polohami. Vyberte číslo pozície a stlačením tlačidla **OK** otvorte toto nastavenie.

Satellite (Satelit)

Stlačením tlačidla **OK** otvorte zoznam dostupných satelitov a vyberte satelit pomocou tlačidiel ▲▼ alebo **P+ / P-** a potvrďte tlačidlom **OK**.

Transponder (Odpovedač)

Stlačením tlačidla **OK** otvorte zoznam dostupných odpovedačov, ak potrebujete upraviť odpovedač pre vyššie zvolený satelit.

Your longitude (Vaša zemepisná dĺžka):

Pomocou tlačidiel 0 ~ 9 zadajte hodnotu zemepisnej dĺžky. Hodnotu potvrďte stlačením tlačidla **OK**.

Your latitude (Vaša zemepisná šírka):

Pomocou tlačidiel 0 ~ 9 zadajte hodnotu zemepisnej šírky. Hodnotu potvrďte stlačením tlačidla **OK**.

GOTO (Prejsť na):

Stlačte tlačidlo **OK**, ak chcete motor presunúť do želanej polohy v závislosti od miestnych parametrov. Stlačte tlačidlo ↗ a výberom položky *Yes* uložte túto polohu.

Center Position (Stredová poloha):

Stlačte tlačidlo **OK**, ak chcete motor presunúť do stredovej polohy 0 stupňov. Toto je nevyhnutné len prvýkrát v záujme správneho nastavenia paraboly.

POZNÁMKA: *Podrobné informácie o správnych hodnotách pre vašu lokalitu nájdete na webových stránkach ako dishpointer.com, itouchmap.com a iných spoľahlivých informačných zdrojoch.*

7.1.1.4 SAT Edit (Úprava satelitu)

Táto podponuka umožňuje premenovať zvolený satelit alebo vytvoriť novú polohu satelitu. Pomocou tlačidiel ▲▼ vyberte položku *Satellite* (Satelit) alebo *Position* (Poloha).

Satellite (Satelit):

Stlačením tlačidla **OK** zobrazte klávesnicu a zadajte názov pomocou tlačidiel 0 ~ 9 (max. 9 znakov). Po zadaní želaného názvu stlačením tlačidiel ▲▼ vyberte položku **OK**, ak chcete položku premenovať, prípadne *Cancel* (Zrušiť), ak chcete operáciu zrušiť.

Position (Pozícia):

Tlačidlami 0 ~ 9 zadajte pozíciu na obežnej dráhe. V prípade potreby môžete pomocou tlačidiel **OK** a ▲▼ zmeniť hemisféru z možnosti *E* na *W* alebo opačne.

Stláčaním tlačidiel ▲▼ môžete vykonať zmenu zvolením možnosti **OK** alebo zrušiť operáciu zvolením možnosti *Cancel* (Zrušiť).

7.1.1.5 New TP (Nový odpovedač)

Táto podponuka vám umožňuje pridať jeden alebo viacero odpovedačov do databázy zvoleného satelitu. Umožňuje vám skontrolovať signál alebo nastaviť anténu pre tento satelit. Okrem toho môžete vykonať vyhľadávanie NIT na novom satelite po pridaní príslušného odpovedača. Funkcie kompletnej úprav sú k dispozícii v ponuke *Channel Search* (Vyhľadávanie kanálov). Tu na navigáciu použijete tlačidlá ▲▼.

Frequency (Frekvencia):

Zadajte frekvenciu s tlačidlami 0 ~ 9.

Symbol rate (Prenosová rýchlosť):

Pomocou tlačidiel 0 ~ 9 zadajte požadovanú prenosovú rýchlosť.

Polarization (Polarizácia):

Tu je možné zmeniť polarizáciu pomocou tlačidiel ◀▶.

Stláčaním tlačidiel ▲▼ môžete vykonať zmenu zvolením možnosti *OK* alebo zrušiť operáciu zvolením možnosti *Cancel* (Zrušiť).

Po úprave všetkých nastavení vzhľadom na požiadavky vášho systému opustíte ponuku stlačením tlačidla ⏏. Hlásenie bude informovať o zmenách; pomocou tlačidiel ▲▼ vyberte položku *Yes* (Áno) pre uloženie alebo *No* (Nie) pre zrušenie a potvrdte tlačidlom *OK*. Prijímač sa vráti na obrazovku výberu a môžete pokračovať. V prípade, že chcete odstrániť satelit, stlačte **ZELENÉ** tlačidlo. Ak chcete odstrániť všetky satelity, ktoré sa nastavili, použijete na túto činnosť **ŽLTÉ** tlačidlo. Po vykonaní všetkých nastavení opustíte túto ponuku stlačením tlačidla ⏏.

7.1.2 Vyhľadávanie kanálov

Pomocou tejto ponuky vykonajte automatické vyhľadanie siete alebo kanálov odpovedača, prípadne vyhľadávajte na všetkých satelitoch, ktoré sa nastavili. Na výber položky použijete tlačidlá ▲▼ a na zmenu nastavení tlačidlá ◀▶. Pod nastaveniami môžete nájsť výber metódy vyhľadávania.

Antenna (Anténa)

Tu môžete pomocou tlačidiel ◀▶ zmeniť port antény, ak ste nakonfigurovali viac ako jeden satelit.

Satellite (Satelit)

Tu budete vidieť príslušný satelit, ktorý je priradený k vyššie uvedenému vstupu antény a môžete vidieť len satelit(-y), ktorý sa predtým nastavil v ponuke *Antenna Setup* (Nastavenie antény).

Transponder list (Zoznam odpovedačov)

Pomocou tlačidiel ◀▶ môžete meniť medzi odpovedačmi, ktoré sa vzťahujú na zvolený satelit, prípadne môžete tiež stlačiť tlačidlo *OK*, aby ste vyhľadali a vybrali pomocou tlačidiel ▲▼ alebo *P+/P-*. Následne vyberte stlačením tlačidla *OK*. Použite **ČERVENÉ** tlačidlo na *Edit TP* (Úpravu TP), pomocou **ZELENÉHO** tlačidla môžete *Delete TP* (Odstrániť TP) a s **MODRÝM** tlačidlom môžete zadať údaje pre nový odpovedač *Add TP* (Pridať TP).

Bližšie pokyny k položkám *Edit TP* (Upraviť TP) a *Add TP* (Pridať TP) nájdete v kapitole 7.1.1.2 **Add TP (Pridať TP)**.

Pod položkou *Delete TP* (Vymazať TP) sa zobrazí hlásenie pre použitie vašich zmien. Pomocou tlačidiel ▲▼ vyberte položku *Yes* (Áno) pre použitie alebo *No* (Nie) pre zrušenie a potvrdte tlačidlom *OK*.

Scan Mode (Režim vyhľadávania)

Tu sa môžete rozhodnúť, ktoré kanály chcete vyhľadať: Buď vyhľadávajte pri všetkých kanáloch *FTA & S*, len pri bezplatných kanáloch *FTA* alebo použijete *CA* na vyhľadávanie len pri kódovaných kanáloch.

Channel Type (Typ kanálu)

TV & Radio (TV a rádio) bude vyhľadávať len TV a rádiové kanály a *TV* len TV kanály a *Radio* len rádiové kanály.

Po úprave nastavení pre želaný proces vyhľadávania prejdite pomocou tlačidiel ▲▼ na možnosť *Scan selected satellite* (Vyhľadávať na zvolenom satelite) a potom pomocou tlačidiel ◀▶ vyberte metódu vyhľadávania.

Môžete si vybrať medzi nasledujúcimi postupmi:

Scan selected satellite (Vyhľadávať na zvolenom satelite)

Vyhľadávanie na zvolenom satelite.

Search All Sat (Vyhľadať na všetkých satelitoch)

Vyhľadávanie na zvolených satelitoch.*

Search TP (Vyhľadať na odpovedači)

Vyhľadávanie na zvolenom odpovedači.

Network Search (Sieťové vyhľadávanie)

NIT prehľadávanie zvoleného satelitu.

Fast Scan (Rýchle snímanie):





Opätovne nasníma zoznam kanálov od vami zvoleného operátora. *Fast Scan* (Rýchle vyhľadávanie) je dostupné len pri satelite Astra 23.5. Po vykonaní všetkých nastavení stlačte tlačidlo **OK** pri požadovanej metóde vyhľadávania, aby ste začali tento postup vyhľadávania alebo stlačte tlačidlo , aby ste ukončili bez vyhľadávania. Všetky novonájdené kanály sa uložia na koniec zoznamu kanálov.

*Dostupné len v prípade, že sa nastavilo viacero satelitov.



POZNÁMKA *NIT (Tabuľka identifikácie siete): Táto možnosť bude vyhľadávať v tabuľke NIT satelitu a umožní vám prijať novonájdené kanály.*

POZNÁMKA *Vždy, keď budete chcieť pridať technické údaje pre nový opakovač, odporúčame vám, aby ste si overili tieto webové stránky, ako napríklad: www.lyngsat.com alebo www.kingofsat.net, prípadne sa môžete obrátiť na špecializované časopisy.*



7.1.3 System Settings (Nastavenia systému)

Použite ponuku *System Settings* (Nastavenia systému), aby ste nakonfigurovali nastavenia pre jazyk, obraz, vzhľad a pocit z vášho prijímača. Pomocou tlačidiel   vyberte požadované nastavenie a stlačte tlačidlo **OK**, aby ste sa posúvali v možnostiach smerom nahor alebo použite tlačidlá  , aby ste zmenili hodnotu označeného nastavenia. Pozorne si preštudujte pokyny pre každú obrazovku. Pomôžu vám správne a jednoducho nakonfigurovať jednotlivé nastavenia.



Language (Jazyk):

Tu môžete zmeniť jazyk zobrazenia na obrazovke, použitím tlačidiel   vyberte uprednostňovaný jazyk. Ovplyvní to jazyk ponuky vášho prijímača, takže všetky ponuky a správy sa zobrazia vo zvolenom jazyku.

Video Setting (Nastavenie videa):

Vyberte príslušné pripojenie k TV. Pomocou tlačidiel   môžete vybrať možnosť *Scart* alebo *HDMI*. Stlačením tlačidla **OK** pri použitom pripojení otvoríte nastavenia pre danú možnosť. Podrobnosti nájdete v kapitole 7.1.3.1 **HDMI** alebo 7.1.3.2 **SCART**.

Audio Output (Výstup zvuku):

Tu môžete upraviť nastavenia vášho digitálneho audio výstupu. Stlačením tlačidla   vyberajte medzi možnosťami *BitStream* a *PCM*. Ak je pripojené zariadenie schopné dekódovať signál Dolby® Digital, použite nastavenie *BitStream*. Ak to nie je možné, použite možnosť *PCM*.



Audio language (Jazyk zvuku):

Stlačením tlačidla **OK** otvorte nastavenie. Zobrazia sa najdôležitejšie jazyky zvuku. Podrobnosti nájdete v kapitole 7.1.3.3 **Výber jazyka zvuku**.

Subtitle Setting (Nastavenie titulkov)

Stlačením tlačidla **OK** otvorte nastavenie. Podrobnosti nájdete v kapitole 7.1.3.4 **Výber jazyka titulkov**.

Start up channel (Kanál pri spustení)

V tejto ponuke môžete vybrať kanál pri spustení. Vyberte možnosť *Last watched* (Naposledy sledovaný), ak sa váš TV má spustiť s naposledy sledovaným kanálom pred vypnutím prijímača. Aby sa zapíal s určitým kanálom, vyberte možnosť *Fixed Channel* (Pevne stanovený kanál) pomocou tlačidiel  . Pokračujte stlačením tlačidla **OK** a

ešte raz **OK**. Pomocou tlačidiel **▲▼** alebo **P+/P-** prechádzajte v zozname a pomocou tlačidla **OK** potvrdíte svoj výber.

Banner display time (Čas zobrazenia titulu):

Definuje dobu zobrazenia informačného panelu. Stlačením tlačidla **◀▶** vyberajte medzi možnosťami *1 sec* (1 s) až *20 sec* (20 s).

OSD transparency (Priehľadnosť OSD):

Definuje priehľadnosť ponúk a titulu. Stlačením tlačidla **◀▶** vyberajte medzi možnosťami *25%*, *50%*, *75%* a *fifty-fifty* (päťdesiat na päťdesiat).

Po vykonaní všetkých nastavení opustíte ponuku *System Settings* (Systémové nastavenia) stlačením tlačidla **☐**. Pri návrate do režimu pozerania vás prijímač informuje prostredníctvom správy, že ukladá vaše nastavenia.

7.1.3.1 HDMI

V tejto podponuke môžete nastaviť nasledujúce parametre:

TV Ratio (Pomer TV) *16:9* alebo *4:3*, a to v závislosti od druhu vášho TV prijímača.

Conversion (Prevedenie)

Letterbox, *PanScan* alebo *Combined* (Kombinované), aby ste si vybrali uprednostňovaný formát obrazu.

Video Output (Video výstup)

Dá sa vybrať len pri možnosti *Scart*

Resolution (Rozlíšenie) *576p*, *720p*, *1080i* alebo *1080p* na nastavenie optimálneho rozlíšenia, ktoré podporuje váš TV prijímač.

HDCP

ON (Zap.) alebo *OFF* (Vyp.), pozrite si nižšie uvedenú poznámku.

POZNÁMKA

Položka HDCP (Ochrana obsahu vo vysokom rozlíšení) je predvolene nastavená na možnosť ON (Zap.), pretože v súčasnosti všetky TV prijímače s konektorom HDMI podporujú HDCP. V prípade, že máte problémy s pripojením HDMI, môžete na deaktivovanie HDCP použiť nastavenie Scart, čo vám umožní sledovanie prostredníctvom HDMI bez problémov. Uvedomte si, že filmy, ktoré sa vysielajú s dodatočnou ochranou obsahu sa nemusia zobraziť, keď je HDCP nastavené na možnosť OFF (Vyp.).

POZNÁMKA

Ak nakonfigurujete rozlíšenie HDMI, ktoré nepodporuje váš TV, nenastane žiaden problém, pretože v prípade, ak nestlačíte žiadne tlačidlo, prijímač sa po 10 sekundách automaticky prepne na pôvodné rozlíšenie. Ak však vidíte zobrazené hlásenie, zvolené rozlíšenie potvrdíte stlačením tlačidla OK.

7.1.3.2 SCART

V tejto podponuke môžete nastaviť nasledujúce parametre:

TV Ratio (Pomer TV) *16:9* alebo *4:3*, a to v závislosti od druhu vášho TV prijímača.

Conversion (Prevedenie)

Letterbox, *PanScan* alebo *Combined* (Kombinované), aby ste si vybrali uprednostňovaný formát obrazu.

Video Output (Video výstup)

RGB alebo *CVBS*, a to v závislosti od toho, čo podporuje TV prijímač, ale pre možnosť *Scart* odporúčame *RGB*.

Resolution (Rozlíšenie) Možnosť výberu len pre HDMI

HDCP

ON (Zap.) alebo *OFF* (Vyp.), pozrite si vyššie uvedenú poznámku.

Po nastavení všetkých nastavení podľa vašich preferencií vyberte pomocou tlačidiel **▲▼** možnosť *Save* (Uložiť) a stlačte tlačidlo **OK**. Prijímač sa vráti do ponuky.

7.1.3.3 Výber jazyka zvuku

V tejto podponuke môžete nastaviť štyri uprednostňované jazyky zvuku:

First Language (Prvý jazyk)

Použite tlačidlo **OK** na zobrazenie zoznamu so všetkými dostupnými jazykmi alebo použite tlačidlá ◀▶ na výber požadovaného.

Second Language (Druhý jazyk)

Použite tlačidlo **OK** na zobrazenie zoznamu so všetkými dostupnými jazykmi alebo použite tlačidlá ◀▶ na výber požadovaného.

Third Language (Tretí jazyk)

Použite tlačidlo **OK** na zobrazenie zoznamu so všetkými dostupnými jazykmi alebo použite tlačidlá ◀▶ na výber požadovaného.

Fourth Language (Štvrtý jazyk)

Použite tlačidlo **OK** na zobrazenie zoznamu so všetkými dostupnými jazykmi alebo použite tlačidlá ◀▶ na výber požadovaného.

Prijímač automaticky prepne na uprednostňovaný jazyk zvuku vždy, keď bude dostupný. Ak prvý jazyk nie je dostupný, prepne sa na druhý jazyk. Ak je nedostupný prvý aj druhý jazyk, prepne sa na tretí jazyk atď.

Po nastavení všetkých nastavení podľa vašich preferencií vyberte pomocou tlačidiel ▲▼ možnosť *Save* (Uložiť) a stlačte tlačidlo **OK**. Prijímač sa vráti do ponuky.

7.1.3.4 Výber jazyka titulkov

V tejto podponuke môžete nastaviť, či chcete zobrazovať tituly DVB a vybrať svoj jazyk nasledovne:

Subtitle Display (Zobrazenie titulkov)

Pomocou tlačidiel ◀▶ vyberte možnosť *ON* (Zap.) alebo *OFF* (Vyp.), a to v závislosti od toho, či sa uprednostňuje zobrazenie DVB titulkov alebo nie.

Subtitle Language (Jazyk titulkov)

Použite tlačidlo **OK** na zobrazenie zoznamu so všetkými dostupnými jazykmi alebo použite tlačidlá ◀▶ na výber požadovaného.

Vždy, keď budú dostupné, tituly sa zobrazia vo zvolenom jazyku.

Po nastavení všetkých nastavení podľa vašich preferencií vyberte pomocou tlačidiel ▲▼ možnosť *Save* (Uložiť) a stlačte tlačidlo **OK**. Prijímač sa vráti do ponuky.

POZNÁMKA Ak ste nastavili položku *Subtitle Setting* (Nastavenie titulkov) na možnosť *ON* (ZAP.), tituly sa v prípade tohto kanálu/filmu budú v prípade dostupnosti zobrazovať automaticky. Keď je nastavenie *OFF* (VYP.), titulky je možné dočasne otvoriť. Ďalšie informácie o titulkoch nájdete na príslušných videotextových stránkach alebo internetových stránkach vysielateľa.

7.1.4 Rodičovská zámka

Táto ponuka vám umožňuje definovať a upraviť váš kód PIN, nastaviť inštaláciu alebo rodičovskú zámku.

Pomocou tlačidiel ▲▼ vyberte požadované nastavenie a stlačte tlačidlo **OK**, aby ste sa posúvali v možnostiach smerom nahor alebo použite tlačidlá ◀▶, aby ste zmenili hodnotu označeného nastavenia.

Pozorne si preštudujte pokyny pre každú obrazovku. Pomôžu vám správne a jednoducho nakonfigurovať jednotlivé nastavenia.

Current PIN Code (Aktuálny kód PIN)

Pomocou tlačidiel 0~9 získajte prístup k nižšie uvedeným možnostiam tejto ponuky.

Zadajte (**DEFAULT PIN: 0000**) (Predvolený kód PIN: 0000), ak ste ho doteraz nezmenili.

Parental Lock (Rodičovská zámka)

Pomocou tlačidiel ◀▶ vyberte možnosť *ON* (Zap.) alebo *OFF* (Vyp.). Rodičovská zámka vám umožní zabrániť deťom, aby sledovali kanály pre dospelých v prípade, že tieto kanály podporujú EPG, prípadne vysielajú rodičovskú úroveň založenú na EPG pre vašu krajinu. V nižšie uvedených možnostiach príslušne nastavte *Parental Rate* (Rodičovskú úroveň).

Installation Lock (Inštalácia zámka)

Pomocou tlačidiel ◀▶ vyberte možnosť *ON* (Zap.) alebo *OFF* (Vyp.). Uzamknutie

inštalácie vám umožní uzamknúť prístup k nastaveniam inštalácie a ponukám na úpravu kanálov.

Parental Rate (Rodičovská úroveň)

Pomocou tlačidiel ◀▶ zmeňte tieto nastavenia. Dostupné sú nasledujúce úrovne: *Unblocked* (Neblokované), *6+*, *10+*, *12+*, *16+* a *18+* alebo *All Blocked* (Všetky blokované). V závislosti od upravených nastavení budete musieť zadať kód PIN, keď budete prepínať cez kanály, ktoré podporujú EPG, prípadne vysielajú rodičovskú úroveň založenú na EPG.

New PIN Code (Nový kód PIN)

Zadajte nový kód PIN pomocou tlačidiel 0~9.

Confirm PIN Code (Potvrdiť kód PIN)

Pomocou tlačidiel 0~9 potvrdte nový kód PIN.

Po vykonaní všetkých nastavení opustíte ponuku *Parental Lock* (Rodičovská zámka) stlačením tlačidla . Pri návrate do režimu pozerania vás prijímač informuje prostredníctvom správy, že ukladá vaše nastavenia.

POZNÁMKA *Ak používate funkciu Rodičovská zámka, ktorá nie je nastavená na možnosť Unblocked (Neblokované), potom všetky kanály FTA, ktoré podporujú EPG, prípadne vysielajú rodičovskú úroveň založenú na EPG, budú vyžadovať zadanie kódu PIN (DEFAULT PIN: 0000).*

7.1.5 Vynulovanie na výrobné nastavenia

Obnovenie výrobných nastavení obnoví na prijímači predvolené výrobné nastavenia. Toto odstráni všetky nastavenia a kanály. Aby ste prijímač resetovali, musíte zadať svoj kód PIN (**DEFAULT PIN: 0000**) (Predvolený kód PIN: 0000), potom pomocou tlačidiel ▲▼ vyberte položku *OK*, aby ste to vykonali, prípadne možnosť *Cancel* (Zrušiť), aby ste sa vrátili do ponuky. Následne sa prijímač reštartuje s *First Time Installation* (Prvou inštaláciou).

VAROVANIE *Obnovenie výrobných nastavení natrvalo odstráni všetky vaše osobné nastavenia, časovače a uložené kanály. Pred uskutočnením obnovenia výrobných nastavení to zvážte. Ak chcete pred vykonaním obnovenia výrobných nastavení zálohovať svoje nastavenia, obráťte sa na kapitolu 7.2.2 Zálohovanie na USB zariadenie!*

7.2 Aktualizovanie a informácie

Táto ponuka vám umožňuje skontrolovať informácie o aktuálnom softvéri, vytvoriť zálohu vašich kanálov, nahrať zálohu do prijímača a aktualizovať prijímač prostredníctvom USB alebo OTA (prevzatie prostredníctvom satelitu). Skladá sa z nasledujúcich podponúk: *Receiver Information* (Informácie prijímača), *Backup to USB device* (Zálohovanie na USB zariadenie), *Backup from USB device* (Zálohovanie z USB zariadenia), *USB Update* (Aktualizovanie z USB) a *OTA Software Update* (Aktualizovanie softvéru cez OTA). Pomocou tlačidiel ▲▼ si vyberte podponuku a pokračujte stlačením tlačidla *OK*. Pri možnostiach *Backup to USB device* (Zálohovať na USB zariadenie) a *Backup from USB device* (Zálohovať z USB zariadenia) sa tieto funkcie vykonajú priamym stlačením tlačidla *OK*.

7.2.1 Informácie o prijímači

V tejto podponuke môžete nájsť informácie o softvéri a verzii hardvéru vášho prijímača. Agent zákaznickej podpory vás môže požiadať o informácie uvedené na tejto obrazovke. Stlačením tlačidla  sa vráťte do ponuky.

7.2.2 Zálohovanie na zariadenie USB

V ponuke *Update & Info* (Aktualizovanie a informácie) vyberte možnosť *Backup to USB device* (Zálohovanie na zariadenie USB) pomocou tlačidiel ▲▼ a stlačením tlačidla *OK* vykonajte aktuálne zálohovanie vašich kanálov, odpovedačov a používateľských nastavení. Keď sa prestane zobrazovať správa *Please wait...* (Čakajte, prosím...) prijímač úspešne vytvorí súbor "userdata.bin" do kmeňového adresára vášho USB zariadenia, ktorý si môžete uložiť v prípade, že potrebujete resetovať prijímač a jednoducho chcete nahrať túto zálohu do prijímača.

7.2.3 Nahranie zálohy zo zariadenia USB

V ponuke *Update & Info* (Aktualizovanie a informácie) vyberte možnosť *Backup to USB device* (Zálohovanie na zariadenie USB) pomocou tlačidiel ▲▼ a stlačením tlačidla **OK** vykonajte aktuálne zálohovanie vašich kanálov, odpovedačov a používateľských nastavení. Do prijímača môžete nahrávať len tento druh súboru, takže ho nepreimenujte, prípadne ho opätovne premenujte na vyššie uvedený názov súboru skôr, ako súbor nahráte opätovne do prijímača.

7.2.4 USB Update (Aktualizácia softvéru cez USB)

Táto funkcia vám umožní vykonať aktualizáciu softvéru z úložného zariadenia USB.

Prevezmite softvér a aktualizáčnne pokyny z webovej stránky www.thomsonstb.net a rozbalte ich do svojho počítača. Potom nahrajte súbor do koreňového adresára vášho správne naformátovaného úložného zariadenia USB a pripojte ho k prijímaču. Zapnite prijímač a čakajte, kým sa zariadenie USB úspešne nerozpozná. Stlačte **OK** v ponuke *USB Update* (Aktualizácia USB) a potvrdte zobrazené hlásenie. Potom čakajte, kým sa nespustí proces aktualizácie softvéru a nahrávania súborov . Po úspešnom spustení procesu nahrávania (zobrazí sa lišta priebehu) môžete odpojiť úložné zariadenie USB (prípadne môžete počkať na úplne načítanie aktualizácie) ! Po úspešnej aktualizácii odpojte zariadenie USB, aby bolo možné reštartovať prijímač!

VAROVANIE *Počas procesu aktualizácie prijímač NIKDY neodpájajte od siete ani nevypínajte napájanie. Môže to spôsobiť poškodenie vášho prijímača a zrušenie záruky! V prípade softvérovej aktualizácie cez USB si uvedomte, že niektoré prípady môžu vyžadovať, aby prijímač odstránil všetky kanály, údaje a nastavenia používateľa. Svoje údaje môžete kedykoľvek zálohovať, pozrite kapitolu 7.2.2 Zálohovanie na zariadenie USB.*

POZNÁMKA *Vyššie uvedené USB funkcie vyžadujú, aby sa k prijímaču pripojilo správne naformátované úložné zariadenie USB.*

7.2.5 Aktualizácia softvéru cez OTA

Funkcia OTA (Vzdušný prenos) vám umožní vyhľadať softvérové aktualizácie, ktoré sú dostupné na satelite. Ďalšie informácie získate od vášho miestneho predajcu produktov značky THOMSON alebo navštívením našej webovej stránky www.thomsonstb.net. Po stlačení tlačidla **OK** pri možnosti *OTA Software Update* (Aktualizácia softvéru cez OTA), váš prijímač začne vyhľadávať nový softvér, aby mohol príkaz vykonať. Postupujte podľa všetkých pokynov, ktoré sa zobrazia na obrazovke. Ak je dostupná aktualizácia, vyberte možnosť *Download* (Prevziať) pomocou tlačidiel ▲▼ a stlačením tlačidla **OK** spustíte postup aktualizácie.

VAROVANIE *Po aktualizácii sa prijímač automaticky reštartuje! Počas procesu aktualizácie NIKDY neodpájajte prijímač od siete, nevypínajte napájanie alebo neodpájajte prijímač od kábla antény! Toto môže spôsobiť poškodenie vášho prijímača a zrušenie záruky! V prípade softvérovej aktualizácie OTA si uvedomte, že niektoré prípady môžu vyžadovať, aby prijímač odstránil všetky kanály, údaje a nastavenia používateľa. Svoje údaje môžete kedykoľvek zálohovať, pozrite kapitolu 7.2.2 Zálohovanie na zariadenie USB.*

7.3 Podmieneny prístup

Váš prijímač je vybavený priečinkom na karty Smart Card, ktorý umožňuje prístup ku kódovaným službám Irdeto. V závislosti od konkrétnej karty Smart si môžete prečítať aj rôzne informácie, ktoré vám tiež môže položiť váš vysielateľ v záujme poskytovania optimálnej podpory. Programy, ktoré je možné dekódovať, sú stanovené kartou Smart Card a predplateným balíkom, ktoré využívate. Táto podponuka vám poskytuje prístup k pokročilým funkciám a informáciám spojeným s kartou Smart Card Irdeto v prípade, že sa vloží. Dostupné sú nasledujúce ponuky: *Irdeto CA System* (Systém Irdeto CA), *Irdeto Mail* (Pošta Irdeto) a *Maturity Rating* (Vekové obmedzenie).

7.3.1 Irdeto CA System (Systém Irdeto CA)

Táto ponuka poskytuje prístup k nasledujúcim podponukám, ktoré môžete otvoriť, aby ste našli podrobné informácie o týchto položkách: *Smart Card Status* (Stav karty Smart Card), *EMM Status* (Stav EMM), *ECM Status* (Stav ECM), *Loader Status* (Stav nahrávača), *Product List Status* (Stav zoznamu produktov) a *PVR DRM Service* (Služba PVR DRM).

7.3.2 Pošta

Táto ponuka umožňuje prístup k pošte Irdeto. Používa sa na odosielanie dôležitých informácií od vysielateľa/ poskytovateľa obsahu k vám. Keď dostanete poštu, na obrazovke sa vám zobrazí toto hlásenie. Keď pošta zmizne z obrazovky, správy nájdete v tejto ponuke a e-maily môžete vymazať **ČERVENÝM** tlačidlom *Delete* (Vymazať), prípadne môžete vymazať všetky **ZELENÝM** tlačidlom *Delete ALL* (Vymazať VŠETKY).

7.3.3 Hodnotenie dospelosti

V tejto ponuke môžete definovať novú skupinu hodnotenia dospelosti alebo odstrániť existujúcu skupinu hodnotenia dospelosti. Zadajte **kód PIN vekového obmedzenia: stanovený operátorom**, aby ste získali prístup k tejto ponuke. Ponuka hodnotenia dospelosti obsahuje možnosť používať vysielanú úroveň hodnotenia dospelosti prostredníctvom systému CA (Conditional Access). To znamená, že vždy, keď kódovaný kanál Irdeto vysiela definovanú úroveň pre film alebo špeciálnu udalosť, môžete túto možnosť použiť na ochranu detí pred sledovaním obsahu, ktorý nie je určený pre ich vek. Tieto kódy PIN sa tiež používajú na spustenie prehrávania nahrávky s ochranou. Dostupnosť a prístup do tejto ponuky závisí od používania vysielateľom.

Maturity Rating Master PIN (Hlavný kód PIN vekového obmedzenia):

Pomocou tlačidiel **0~9** získajte prístup k tejto položke ponuky. Zadajte **MATURITY RATING PIN** (Kód PIN vekového obmedzenia).

Maturity Rating action (Činnosť vekového obmedzenia):

Pomocou tlačidiel **◀▶** nastavte na možnosť *ON* (Zap.) alebo *OFF* (Vyp.). Ak je nastavená možnosť *OFF* (Vyp.), funkcia je deaktivovaná.

V prípade nastavenia profilu ponuka teraz obsahuje tiež nasledujúce nastavenia:

Maturity rating group (Skupina vekového obmedzenia):

Tu budete vidieť zobrazenú príslušnú skupinu, ktorá sa začína „0“. Keď sa nastavilo viacero profilov, môžete si vybrať príslušný pomocou tlačidiel **◀▶**.

Age (Vek):

Tu sa zobrazí presný vek pre vyššie uvedenú skupinu.

User PIN Code (Kód PIN používateľa):

Tu sa zobrazí kód PIN pre vyššie uvedenú skupinu/vek.

Add maturity rating group (Pridanie skupiny hodnotenia dospelosti)

Pomocou **ČERVENÉHO** tlačidla vytvorte nový profil pre špecifický vek.

Maturity rating group (Skupina vekového obmedzenia):

Tu budete vidieť zobrazenú príslušnú skupinu, ktorá sa začína „0“.

Age (Vek):

Pomocou tlačidiel **◀▶** zmeňte vek v rozsahu 4 – 18 rokov.

Keď skončíte, pomocou tlačidiel **▲▼** vyberte položku *Save* (Uložiť) pre použitie alebo *Cancel* (Zrušiť) pre návrat do ponuky. V prípade, že ste uložili nastavenie veku, zobrazí sa vám vytvorený kód PIN, ktorý si musíte zaznamenať, aby ste umožnili osobe sledovať obsah pre jeho/jej vek.

Delete maturity rating group (Vymazať skupinu vekového obmedzenia)

Pomocou tlačidiel **◀▶** zmeňte skupinu hodnotenia dospelosti, ktorú chcete odstrániť a potom stlačením tlačidla **ZELENÉHO** ju odstránite.

POZNÁMKA

Za účelom sledovania určitého filmu bude prijímač požadovať zadanie kódu PIN hodnotenia dospelosti. Môžete vytvoriť až šesť rôznych profilov, ktoré sa potom dajú úplne odstrániť. Vždy, keď idete nastaviť profil pre špecifický vek, zavážte, že kód PIN pre tento vek sa vytvorí len pre tento vek a mal by si ho zaznamenať dospelá osoba. Vo všeobecnosti môžete používať svoj hlavný kód PIN pre každé vekové obmedzenie a jeho zadanie môžete tiež skontrolovať kód PIN pre rôzne skupiny hodnotenia dospelosti.

VAROVANIE *Funkcia vekového hodnotenia môže mať vplyv na správanie sa nahrávania časovačom, ak úroveň dospelosti pre naprogramovanú udalosť sa odlišuje od úrovne predchádzajúceho filmu. Toto bude viesť k požiadavke o nové zadanie kódu PIN, prípadne prijímač prejde v danom čase do automatického pohotovostného režimu a taktiež požiada o kód PIN.*

Hlavný kód PIN vašej karty Smart Card sa dá zmeniť len cez vysielateľa.

7.4 Channel Manager (Správca kanálov)

V tejto ponuke môžete spravovať kanály a konfigurovať obľúbené položky alebo prehrávať nahraté súbory z pripojeného úložného zariadenia USB. Ponuka sa skladá z nasledujúcich podponúk: *TV Channels* (Kanály TV), *Radio Channels* (Rozhlasové kanály), *TV Programme Guide* (Sprievodca televíznym programom) a *HDD Manager* (Správca HDD) a *Multimedia Manager* (Správca multimédií). Pomocou tlačidiel ▲▼ si vyberte podponuku a pokračujte stlačením tlačidla OK.

7.4.1 TV Channels (TV kanály)

Túto ponuku použite na spravovanie vašich TV kanálov. Aktuálny zoznam kanálov sa zobrazí naľavo a skupina obľúbených položiek napravo.

Add channels to favourite groups (Pridať kanály do skupín obľúbených)

Pomocou tlačidiel ▲▼ vyberte kanál a stlačením tlačidla OK ho pridajte k skupine obľúbených. Stlačením ZELENEHO tlačidla budete meniť medzi 6 dostupnými skupinami obľúbených. Aby ste odstránili kanál zo skupiny obľúbených, použite tlačidlo ►, aby ste zmenili na pravú stranu, potom použite tlačidlá ▲▼, aby ste vybrali kanál, ktorý chcete odstrániť z tejto skupiny obľúbených a stlačením ČERVENÉHO tlačidla tento kanál odstránite. Následne použite tlačidlo ◀ na opätovnú zmenu doľava, ak chcete pridať iné kanály do skupín obľúbených.

POZNÁMKA *Odstránenie kanála zo skupiny obľúbených neodstráni tento kanál zo zoznamu kanálov.*

Delete channels (Odstrániť kanály)

Pomocou ČERVENÉHO tlačidla prepínajte medzi režimami odstránenia a následným stlačením tlačidla OK označte zvolené kanály na odstránenie. Jedným stlačením odstránite jeden kanál alebo rôzne zvolené kanály zo zoznamu kanálov, dvomi stlačeniami odstránite kompletný odpovedač zvoleného kanálu (toto označí všetky prítomné kanály), tromi stlačeniami odstránite všetky kanály zo satelitu a štyrmi stlačeniami odstránite všetky TV kanály zo zoznamu kanálov. Ďalšie stlačenie tohto tlačidla vás privedie späť do pôvodného režimu, kde môžete pridávať kanály medzi obľúbené.

Move channels (Presunúť kanály)

Pomocou ŽLTÉHO tlačidla zmeníte pozíciu kanála v zozname kanálov alebo vo zvolenej skupine obľúbené. Pomocou tlačidiel ▲▼ vyberte kanál, ktorý budete chcieť presunúť, potom stlačením tlačidla OK označte zvolený kanál na presunutie. Následne pomocou tlačidiel ▲▼ vyberte novú pozíciu pre kanál a stlačením tlačidla OK ho uvoľníte. Ďalšie stlačenie ŽLTÉHO tlačidla vás privedie späť do pôvodného režimu, kde môžete pridávať kanály medzi obľúbené.

Lock/ Unlock channels

(Uzamknúť/odmknúť kanály) Túto funkciu aktivujete stlačením MODRÉHO tlačidla. Budete požiadaný o zadanie svojho kódu PIN (DEFAULT PIN: 0000). Pomocou tlačidiel ▲▼ vyberte kanál, ktorý budete chcieť uzamknúť, potom stlačením tlačidla OK označte zvolený kanál na uzamknutie. Opätovným stlačením tlačidla OK môžete odstrániť . V skupine obľúbených sa funkcia uzamknutia nepodporuje, pričom však uzamknutý kanál je možné presunúť medzi obľúbené.

Rename favourite group or channel (Premenovať skupinu obľúbených alebo kanál)

Najskôr vyberte kanál alebo skupinu obľúbených, ktorú chcete premenovať, potom stlačte tlačidlo MENU, aby ste otvorili jednu z týchto funkcií. Po zvolení požadovanej funkcie stlačte tlačidlo OK a potom zadajte nový

názov stláčaním tlačidiel 0~9. Po zadaní požadovaného názvu použijete tlačidlá ▲▼ na výber položky OK, aby ste zmenili názov alebo položky *Cancel* (Zrušiť), aby ste sa vrátili. Ak premenujete kanál zo zoznamu kanálov, zmení názov kanálu v skupine obľúbené, ak je tam tiež dostupný. Z tohto dôvodu je premenovanie kanála možné len v zozname kanálov.

Po vykonaní všetkých nastavení opustíte ponuku *TV Channel Manager* (Manažér televíznych kanálov) stlačením tlačidla . Pri návrate do režimu pozerania vás prijímač informuje prostredníctvom správy, že ukladá vaše nastavenia.

POZNÁMKA *Pri používaní funkcie rýchleho skenovania nie je možné upraviť asociované kanály (vymazať, presunúť, premenovať). Ak ste nevykonali nedávne alebo iné vyhľadanie kanálov, TV alebo rozhlasové kanály, ktoré nie sú obsiahnuté v rámci funkcie rýchleho skenovania, sú vedené pod číslom kanála prevyšujúcim 4000 alebo 6000 a dajú sa naďalej upravovať.*

7.4.2 Radio Channels (Kanály rádia)

Táto ponuka vám umožňuje organizovať vaše kanály rádia tak, ako TV kanály. Jediným rozdielom je, že sú tu dostupné dva zoznamy obľúbených pre kanály rádia. Ohľadom funkcií sa obráťte na kapitolu 7.4.1 **TV Channels** (TV kanály).

7.4.3 TV Programme Guide (Sprievodca TV programom)

Elektronický programový sprievodca predstavuje veľmi užitočnú funkciu, ktorá vám umožní sledovať naplánované programy a informácie na obrazovke a pridávať udalosti na nahrávanie. Podrobné pokyny a informácie nájdete v kapitole 6.7 **EPG (Elektronický programový sprievodca)**, pretože funkcie v tejto ponuke sú identické.

7.4.4 HDD Manager (Správca HDD)

Táto ponuka vám umožňuje sledovať v minulosti nahraté programy, naformátovať úložné zariadenie USB a pod. Na ľavej strane môžete vidieť zoznam nahratých vysielaní (ak máte nejaké nahrávky). Nižšie nájdete informácie o úložnom zariadení USB a zvolenej nahrávke. Na pravej strane nájdete trvanie nahrávky vrátane názvu. V hornej časti nájdete náhľad nahrávky. Ak ho chcete zobrazit', stlačte tlačidlo ►, prípadne stlačte tlačidlo OK, ak chcete sledovať v režime na celú obrazovku. Ďalej je zobrazené tlačidlo možné použiť v režime náhľadu rovnako ako v režime na celú obrazovku.

V tejto ponuke sú k dispozícii nasledujúce funkcie:

Playback (Prehrávanie)

Pomocou tlačidiel ▲▼ označte nahrávku a prehrávanie spustíte na celú obrazovku stlačením tlačidla OK. Niektoré nahrávky môžu byť označené symbolom zámky, ktorá sa aplikuje automaticky, ak bol vysielaný program s vekovým obmedzením alebo ochranou vekového obmedzenia. Ak chcete spustiť prehrávanie, zadajte svoj kód PIN. Hlavný kód PIN **PREDVOLENÝ KÓD PIN PRE VEKOVÉ OBMEDZENIE: 0000** poskytnutý operátorom vždy otvorí nahrávku, pričom však môže ísť aj o jeden z kódov PIN vami vytvorených skupín vekového obmedzenia v ponuke *Maturity Rating* (Vekové obmedzenie). Ak nahrávka nie je vekovo obmedzená, zobrazí sa v tejto ponuke.

Poznámka: *Ak predvolený kód PIN vekového obmedzenia nefunguje, obráťte sa na vysielateľa. Vaše nahrávky sa nestratia a bude ich možné otvoriť znovu pomocou nového hlavného kódu PIN po vykonaní postupu od vysielateľa. Prehrávanie je možné len na prijímači, na ktorom sa nahrávka vytvorila. Prehrávanie na multimediálnych prehrávačoch nie je možné, pretože nahrané súbory sú šifrované a chránené.*

Delete record (Odstrániť nahrávku)

Pomocou tlačidiel ▲▼ označte súbor, ktorý chcete vymazať. Operáciu spustíte stlačením ČERVENÉHO tlačidla.

Format HDD (Formátovať pevný disk)

Ak chcete pripojené zariadenie USB naformátovať, stlačte **ZELENÉ** tlačidlo.

VAROVANIE *Funkcia formátovania odstráni z vášho zariadenia USB všetky nahrávky, údaje a informácie. Spoločnosť THOMSON nenesie žiadnu zodpovednosť za poškodenie alebo stratu údajov na zariadení USB. Pred použitím zariadenia USB s týmto prijímačom vždy vykonajte zálohu údajov, ktoré sa na ňom nachádzajú.*

Remove USB (Odpojiť USB)

Ak chcete bezpečne odpojiť úložné zariadenie USB od prijímača, stlačte **ŽLTÉ** tlačidlo.

POZNÁMKA *Túto funkciu odporúčame použiť najmä v prípade veľkých HDD.*

Select Partition (Výber oddielu)

Stlačením **MODREHO** tlačidla otvorte výber, ak máte na úložnom zariadení USB vytvorený viac ako jeden diskový oddiel. Tlačidlami ◀▶ vyberte oddiel a zvolením položky **OK** vykonajte zmenu. Ak máte viac oddielov naformátovaných na súborový systém FAT 32, môžete nahrávať aj na ne.

Renaming and sorting of recording(s) (Premenúvanie a triedenie nahrávok)

Stlačením tlačidla **MENU** otvorte jednu z týchto funkcií a pomocou tlačidiel ▲▼ vyberte možnosť *Rename* (Premenovať) alebo *+ Sort* (+ Triediť) a potom stlačte tlačidlo **OK** na uprednostnenej funkcii. Stlačte tlačidlo **OK** na nahrávke, ktorú chcete premenovať. Pomocou tlačidiel 0~9 zadajte názov nahrávky. Po zadaní požadovaného názvu použijete tlačidlá ▲▼ na výber položky *OK*, aby ste zmenili názov alebo položky *Cancel* (Zrušiť), aby ste sa vrátili. Ak ste zvolili možnosť *+ Sort* (+ Triedenie), nahrávky môžete nechať zatriediť podľa dátumu alebo abecedy. Stlačením tlačidla **OK** spustíte uprednostnenú funkciu.

Show event information of a recording (Zobraziť informácie o programe nahrávky)

Stlačením tlačidla **i** zobrazíte informácie EPG pre nahrávku, pokiaľ kanál podporuje EPG. V rámci informácií pomocou tlačidiel ◀▶ vyberte informácie o nasledujúcom alebo predchádzajúcom vysielaní a tlačidlami ▲▼ rolujte v texte. Ak nahrávka zobrazuje názov programu, EPG bolo dostupné počas nahrávania, v opačnom prípade sa zobrazí názov kanálu.

7.4.5 Multimedia Manager (Správca multimédií)





V tejto ponuke sa môžete rozhodnúť, či chcete prehrávať hudbu alebo fotografie. Pomocou tlačidiel ▲▼ vyberte režim a stlačením tlačidla **OK** pokračujte do príslušnej podponuky.

7.4.5.1 Music (Hudba)

Táto ponuka vám umožňuje prehrávať podporované hudobné súbory. Pomocou tlačidiel ▲▼ ◀▶ alebo **P+/P-** ako zvyčajne navigujete, pričom zvolenú položku môžete potvrdiť stlačením tlačidla **OK**.

Keďže táto ponuka sa len minimálne odlišuje od ponuky HDD Manager (Správca HDD), popis multimediálnych tlačidiel nájdete v kapitole **7.4.4 HDD Manager (Správca HDD)**.

Legenda symbolov:

-  Ak stlačíte tlačidlo **OK** na tomto symbole, prejdete z podpriechinka do hlavného priečinka.
-  Ak stlačíte tlačidlo **OK** na tomto symbole, prejdete z podpriechinka do nadradeného priečinka.
-  Označuje priečinok. Stlačením tlačidla **OK** na tomto symbole otvoríte zvolený priečinok.
-  Označuje súbor. Ak chcete spustiť prehrávanie v režime náhľadu, stlačte tlačidlo **OK** na tomto symbole. Ak chcete spustiť prehrávanie na celú obrazovku, tlačidlo **OK** stlačte znovu.

Ak chcete nastaviť funkcie pre prehrávanie (v režime náhľadu a režime na celú obrazovku), stlačte **ČERVENÉ** tlačidlo *Option* (Možnosti).

V prípade hudobných súborov môžete nastaviť len *Repeat Mode* (Režim opakovania):

<i>OFF</i> (Vyp.)	Súbor sa nebude opakovať.
<i>Once</i> (Raz)	Zvolený súbor sa zopakuje raz. Symbol sa zobrazí príslušným spôsobom.
<i>All</i> (Všetky)	Opakovať sa budú všetky súbory v priečinku. Symbol sa zobrazí príslušným spôsobom.
<i>Random</i> (Náhradne)	Opakovať sa budú súbory v priečinku. Symbol sa zobrazí príslušným spôsobom.

V prípade hudobných súborov sa v režime na celú obrazovku zobrazí informačný panel.

Ak chcete bezpečne odobrať úložné zariadenie USB, stlačte **ŽLTÉ** tlačidlo *Remove USB* (Odobrať USB).

Ak chcete naformátovať pripojené zariadenie USB, stlačte **MODRÉ** tlačidlo *Format* (Formátovať).

Ak chcete skončiť alebo opustiť túto ponuku, stlačte tlačidlo .



VAROVANIE *Funkcia formátovania odstráni z vášho zariadenia USB všetky nahrávky, údaje a informácie. Spoločnosť THOMSON nenesie žiadnu zodpovednosť za poškodenie alebo stratu údajov na zariadení USB. Pred použitím zariadenia USB s týmto prijímačom vždy vykonajte zálohu údajov, ktoré sa na ňom nachádzajú.*

7.4.5.2 Photo (Fotografie)

Táto ponuka vám umožňuje prehrávať podporované obrazové súbory. Funkcie len pre obrázky sa mierne odlišujú od prehrávania hudby.

Funkcie, ktoré sa odlišujú, sú uvedené nižšie.

 Zvolený súbor sa okamžite zobrazí v režime náhľadu. Ak chcete spustiť prehrávanie na celú obrazovku, stlačte tlačidlo **OK**.

V prípade obrázkov sa zobrazené možnosti na informačnom paneli líšia v závislosti od zvoleného režimu opakovania. Ak chcete nastaviť funkcie pre prehrávanie (v režime náhľadu a režime na celú obrazovku), stlačte **ČERVENÉ** tlačidlo *Option* (Možnosti). Ak chcete obrázok otočiť iným smerom, použite **MODRÉ** tlačidlo *Rotate* (Otočiť). Ak chcete prejsť na predchádzajúci alebo nasledujúci obrázok, použite tlačidlá  alebo . V prípade obrázkov je možné nastaviť nasledujúce *Options* (Možnosti):

Slide Time (Čas snímky): Ak chcete nastaviť čas zobrazenia obrázka, použite tlačidlá . Dostupné sú nastavenia *1 sec* (1 s) až *8 sec* (8 s).

Slide effect (Efekt prezentácie):

Ak chcete nastaviť štýl prechodu medzi obrázkami, použite tlačidlá . Dostupné sú nastavenia *Normal* (Normálne), *Shutter* (Uzávierka), *Stretch* (Roztiahnuť), *Zoom out* (Oddialiť), *Insert* (Vložiť), *Mosaic* (Mozaika) alebo *Transparency overlay* (Priehľadná vrstva).

Repeat Mode (Režim opakovania)



<i>OFF</i> (Vyp.)	Súbor sa nebude opakovať.
<i>Once</i> (Raz)	Táto voľba nemá žiaden účinok
<i>All</i> (Všetky)	Opakovať sa budú všetky súbory v priečinku. Symbol sa zobrazí príslušným spôsobom.
<i>Random</i> (Náhradne)	Opakovať sa budú súbory v priečinku. Symbol sa zobrazí príslušným spôsobom.

Ak chcete skončiť alebo opustiť túto ponuku, stlačte tlačidlo .

7.5 Timer (Časovač)

V tejto ponuke môžete upraviť čas a časovače programov. Dostupné sú nasledujúce podponuky: *Time adjust* (Upraviť čas) a *Set Timer* (Nastaviť časovač).

7.5.1 Time Adjust (Upraviť čas)

Táto ponuka vám umožňuje nastaviť spôsob, ktorým prijímač získava a upravuje čas. Tu môžete tiež upraviť funkciu automatického pohotovostného režimu. Pomocou tlačidiel  označte nastavenie, ktoré chcete zmeniť a tlačidlami  alebo **0~9** zmeníte hodnotu označeného nastavenia. Stlačením tlačidla **OK** sa zobrazí zoznam všetkých dostupných možností pre zvolené nastavenie.

Auto Time Setting (Automatické nastavenie času):

Definuje, či sa čas získava automaticky prostredníctvom satelitu, pričom predvolené

nastavenie je *ON* (Zap.). Pomocou tlačidiel ◀▶ vyberte možnosť *OFF* (Vyp.), ak uprednostňujete manuálne nastavenie času.

GMT Offset (Posun GMT):

Keď sa položka *Auto Time Setting* (Automatické nastavenie času) nechá zapnutá na možnosť *ON* (Zap.) prijímač zobrazí aktuálne používaný posun. V prípade, že položka *Auto Time Setting* (Automatické nastavenie času) je zapnutá na možnosť *OFF* (Vyp.), môžete upraviť posun v rámci: +0:00 – -12:00 hodín.

Summer time (Letný čas):

V prípade, že položka *Auto Time Setting* (Automatické nastavenie času) je zapnutá na možnosť *OFF* (Vyp.), môžete tu upraviť letný čas.

Current Date (Aktuálny dátum):

V prípade, že položka *Auto Time Setting* (Automatické nastavenie času) je zapnutá na možnosť *OFF* (Vyp.), dátum môžete upraviť tu.

Current Time (Aktuálny čas):

V prípade, že položka *Auto Time Setting* (Automatické nastavenie času) je zapnutá na možnosť *OFF* (Vyp.), môžete tu upraviť aktuálny čas.

Auto Standby (Automatický pohotovostný režim):

Táto funkcia predstavuje novú funkciu úspory napájania, ktorá vám pomáha znižovať spotrebu energie. Prepína prijímač do pohotovostného režimu, keď sa z diaľkového ovládania počas nastavenej doby neprijal príkaz RCU. Možné sú nasledujúce nastavenia: 1H- 12H a *OFF* (Vyp.) na deaktivovanie tejto funkcie.

Standby after Timer setting (Pohotovostný režim po udalosti časovača):

Táto funkcia vám umožňuje určiť, či má prijímač po skončení naprogramovaných časovačov prejsť do pohotovostného režimu *On* (Zap.) alebo či má zostať zapnutý *Off* (Vyp.).

POZNÁMKA 5 minút po prepnutí prijímača do pohotovostného režimu prejde do režimu hlbokého spánku. V rámci tejto doby sa prijímač môže rýchlo spustiť. Spustenie z hlbokého spánku trvá približne 1 min.

7.5.2 Set Timer (Nastaviť časovač)

Časovače môžete použiť na naplánovanie nahrávania alebo prepnutie na určitý kanál v špecifickom čase. Pomôže vám, aby ste nepremeškali svoje obľúbené udalosti. Nad nastaveniami budete vidieť zobrazený aktuálny dátum a časovač.

Timer Number (Číslo časovača)

Pomocou tlačidiel ◀▶ vyberte jeden z desiatich dostupných časovačov alebo stlačením tlačidla **OK** ich nalistujte.

Channel (Kanál)

Pomocou tlačidla **OK** môžete nalistovať zoznam kanálov na novej obrazovke. Pomocou tlačidiel ▲▼ alebo **P+/P-** vyberte kanál a opätovným stlačením tlačidla **OK** použite tento kanál.

Timer Type (Typ časovača):

Vyberte si medzi možnosťami *Once* (Raz), *Daily* (Denne) alebo *Weekly* (Týždenne).

Event Type (Typ udalosti):

Vyberte si spomedzi možností *Record* (Nahrávať) a *Turn ON* (Zapnúť).

Month (Mesiac):

Dostupné len vtedy, keď je položka *Timer Type* (Typ časovača) nastavená na možnosť *Once* (Raz). Pomocou tlačidiel ◀▶ vyberte mesiac.

Date (Dátum):

Dostupné len vtedy, keď je položka *Timer Type* (Typ časovača) nastavená na možnosť *Once* (Raz). Pomocou tlačidiel ◀▶ vyberte dátum.

Day (Deň):

Dostupné len vtedy, keď je položka *Timer Type* (Typ časovača) nastavená na možnosť *Weekly* (Týždenne). Pomocou tlačidiel ◀▶ vyberte deň.

Time (Čas):

Pomocou tlačidiel 0~9 zadajte čas, kedy sa má časovač spustiť.

Duration (Trvanie): Pomocou tlačidiel **0~9** zapíšte číselné trvanie časovača. Na trvanie po dobu 45 min. len zadajte 45 a stlačte tlačidlo **OK** alebo na trvanie 1 hod. 30 min. len zadajte 130 a stlačte tlačidlo **OK**.

Enable (Zapnúť): Vyberte si medzi možnosťami *Yes (Áno)* alebo *No (Nie)*. Musíte si vybrať možnosť *Yes (Áno)*, ak chcete, aby sa časovač spustil v nastavený čas.

Stlačením **ŽLTÉHO** tlačidla *Summary (Zhrnutie)* môžete skontrolovať nastavené časovače. Stlačením **ČERVENÉHO** tlačidla môžete upraviť nastavený časovač. Potom môžete zvoliť medzi možnosťami *Record (Nahrat)* a *Turn ON (Zapnúť)* pomocou tlačidiel **◀▶**. Ak chcete vykonať zmenu, zadajte čas pomocou tlačidiel **0 ~ 9**. Výberom položky *OK* zmeňte časovač alebo operáciu zrušte zvolením *Cancel (Zrušiť)*. **MODRÉ** tlačidlo je možné použiť na vymazanie časovača a pomocou **ŽLTÉHO** tlačidla alebo **↵** môžete znovu zavrieť túto ponuku. Časovače nastavené na *Enable (Zapnúť)* pri možnosti *Yes (Áno)* sú automaticky dostupné v položke *Summary (Súhrn)*. Po vykonaní všetkých nastavení opustite ponuku stlačením tlačidla **↵**. Pri návrate do režimu pozerania vás prijímač informuje prostredníctvom správ, že ukladá vaše nastavenia.

POZNÁMKA *V prípade, že je jeden čas v konflikte s iným, prípadne už uplynul nastavený čas, prijímač zobrazí upozornenie a požiada vás, aby ste konflikt vyriešili.*

8.0 RIEŠENIE PROBLÉMOV

Môže existovať mnoho príčin abnormálneho správania prijímača. Prijímač skontrolujte podľa nižšie uvedených postupov. Ak prijímač po skontrolovaní nefunguje správne, kontaktujte vašu miestnu servisnú linku alebo predajcu značky THOMSON. Alternatívne môžete zaslať e-mail podpory cez našu webovú lokalitu: www.thomsonstb.net. Svoj prijímač NIKDY neotvárajte ani nerozoberajte. Môže to vyvolať vznik nebezpečnej situácie a anulujete tým svoj záručný nárok.

Príznak	Príčina	Riešenie
Kontrolka LED stavu na prednom paneli sa nerozsvieti.	Napájací adaptér nie je pripojený alebo je vypnuté napájanie.	Skontrolujte, či je napájací kábel pripojený k sieťovej zásuvke. Uistite sa, že vypínač na zadnom paneli je v polohe ON (ZAP.).
Žiadny obraz Žiaden zvuk Žiadna ponuka	Vybral sa zlý vstup/zlé spojenie alebo kábel. Nie sú úplne zasunuté konektory.	Skontrolujte, či je vybraný správny vstup TV. Vstupy HDMI pre väčšinu TV obrazoviek sa automaticky neprepínajú na správny vstup HDMI. Uistite sa, že konektory sú správne pripojené k TV a prijímaču.
	VYPNITE televízor.	TV ZAPNITE.
Žiaden zvuk	Je stlmený zvuk na TV alebo prijímači.	Stlačte tlačidlo ⊕ alebo ▲ na diaľkovom ovládaní TV alebo prijímača.
Makroblokovania/ prerušenia audio- video	Audio a video sa distribuuje a nefunguje plynulo na niektorých kanáloch. Toto môže závisieť od frekvencie.	Rušiace zariadenia sú príliš blízko pri prijímači. Medzi takéto zariadenia môže patriť mikrovlnka, mobilné telefóny alebo iné vyžarujúce zariadenia. Predpokladané zariadenie VYPNITE alebo ho presuňte ďalej.

Žiadny obraz	Rozlíšenie HDMI je príliš vysoké pre používanú TV obrazovku.	Prijímač dočasne pripojte pomocou kábla SCART, aby ste mohli opätovne vidieť ponuku a zmeňte rozlíšenie HDMI na nižšiu hodnotu.
Správa „No signal“ (Žiadny signál).	Prijímač nie je schopný prijímať signál.	Je veľmi zlé počasie a satelitné signály sú dočasne blokované. Satelitná parabola je nesprávne natočená alebo zdeformovaná. Skontrolujte kábel antény, vymeňte kábel alebo pevne pripojte kábel k prijímaču. Skontrolujte v ponuke, ak máte dobrú úroveň signálu a kvality. Medzi parabolou a polohou satelitu rastú stromy (obloha musí byť 100 % vidieť)
	Nesprávne hodnoty niektorých parametrov tunera.	Správne nastavte hodnoty parametrov tunera v ponuke <i>Installation -- Antenna Setup/Channel Search</i> (Inštalácia -- Nastavenie antény/ Vyhľadanie kanálov). Užitočné webové stránky: http://de.kingofsat.net/ http://www.lyngsat.com/
Žiadny prístup ku kódovaným službám	Exspirovalo predplatenie. Karta Smart card očakáva novú autorizáciu. Vybraný kanál nemáte predplatený.	Skontrolujte stav aktuálneho predplatného pod položkami <i>Conditional Access (Podmieneny prístup) -- Irdeto CA System (Systém Irdeto CA) -- Product List Status (Stav zoznamu produktov)</i> spolu s vaším poskytovateľom služby. Keď sa prijímač vypol/odpojil od signálu na dlhší čas, môže trvať približne 1 - 2 hodiny, kým sa opätovne aktivuje platná karta. Prepnite na iný kanál.
	Je nesprávne vložená karta	Inteligentnú kartu vložte so zlatým čipom smerom nadol a dopredu do priečinku čítačky.
	Používa sa iná inteligentná karta.	Vložte správny typ inteligentnej karty alebo skontrolujte s prevádzkovateľom, či je zapnutá funkcia spárovania inteligentnej karty.

Dialkový ovládač nefunguje	Batérie diaľkového ovládača nie sú vložené, sú vložené nesprávne alebo sú vybité. Fluorescenčné lampy rušia diaľkový infračervený signál. Vzdialenosť alebo uhol medzi diaľkovým ovládaním a prijímačom sú príliš veľké alebo príliš široké.	Skontrolujte, či sú batérie vložené správne alebo či sú vybité, a ak je tomu tak, vymeňte batérie v diaľkovom ovládači. VYPNITE predpokladanú lampu. Vyskúšajte menšiu vzdialenosť alebo uhol medzi diaľkovým ovládaním a prijímačom.
Úložné zariadenie USB správne nefunguje.	Nesprávne formátovanie. Je pripojený pevný disk s príliš veľkým množstvom priečinkov alebo partícií. Je pripojené zariadenie podľa normy USB 1.1.	Naformátujte USB zariadenie cez prijímač v ponuke <i>Channel Manager -- HDD Manager</i> (Manažér kanálov -- Manažér HDD). Pri pevných diskoch s kapacitou presahujúcou 500 GB alebo pri diskoch s viacerými partíciami sa môže stať, že sa budú dlhšie zisťovať. Prijímač nemusí fungovať správne s takýmto zariadením USB alebo nedokáže zabezpečiť funkčnosť so všetkými dostupnými zariadeniami USB.
Prijímač sa automaticky prepína do pohotovostného režimu.	Funkcia automatického pohotovostného režimu sa aktivuje a dosiahne v prednastavenom čase (predvolene 3 hod.).	V ponuke <i>Timer -- Time Adjust</i> (Časovač Nastavenie času) môžete nastaviť čas automatického pohotovostného režimu alebo ho vypnúť.
Nahrávanie PVR	Prehrávanie nahrávok vytvorených na (inom) prijímači nie je možné.	Na základe licenčných dôvodov a práv je prehrávanie možné len na prijímači, na ktorom sa nahrávka zhotovila.
Prehrávanie PVR	Kód PIN MR sa neprijíma.	Prevádzkovateľ môže na inteligentných kartách zmeniť kód PIN prehrávania. (PIN rodičovskej ochrany). Kontaktujte svojho prevádzkovateľa.

9.0 TECHNICKÉ ÚDAJE

Video

Úroveň profilu:	MPEG-2, MPEG-4 H.264/AVC
Pomer strán:	4:3 a 16:9, Pan & Scan, Letterbox, kombinované
Výstup videosignálu:	576p, 720p, 1080i, 1080p

Zvukový

Režim zvuku:	Mono L/P, Stereo, Dolby® Digital Plus*
Transkódovanie pre HDMI a S/PDIF:	Dolby® Digital + až Dolby® Digital Plus*

*Dolby Digital Plus a symbol dvojitého D sú registrované ochranné známky spoločnosti Dolby Laboratories

Tuner

LNB napájanie:	13/18 V DC (+/- 1 V), max. 350mA, prepäťová ochrana
Verzia DiSeqC:	1.0, 1.2 and Goto-X

Multimédiá

Audio prehrávanie: MP3*
Zobrazovanie obrázkov: JPG, JPEG, BMP*

*Spoločnosť THOMSON nemôže zaručiť prehrávanie video súborov napriek tomu, že sú tu uvedené prípony, pretože to závisí od použitého kodeku, prenosovej rýchlosti údajov a rozlíšenia.

Konektory

SAT IN
SAT OUT
HDMI
TV SCART (RGB, CVBS, Audio L/P výstup s ovládaním hlasitosti)
Digitálny koaxiálny výstup zvuku S/PDIF
Port USB 2.0, typ A: podporuje 5 V/1 A (max.)
IR – vstup na infračervený snímač
Hlavné napájanie jednosmerným prúdom
Spínač napájania

Všeobecné údaje

Napájacie napätie: 100 - 240 V AC 50/60 Hz
Výstupné napätie: 12 V DC, 2,0 A
Spotreba energie: max. 23,4 W, typ. 6,9 W
Spotreba energie v
pohotovostnom režime: max. 0,8 W
Prevádzková teplota: 0 až +40 °C
Teplota uskladnenia: -10 až +50 °C
Rozsah prevádzkovej vlhkosti: 10 ~ 85 %, RV, bez kondenzácie
Rozmery (Š x H x V) v mm: 192 x 178 x 45
Hmotnosť: 0,59 kg

ZÁRUČNÝ LIST na výrobok

Číslo modelu

Výrobné číslo Pečiatka a podpis predajcu

Dátum predaja

ZÁRUČNÉ PODMIENKY

1. ZÁRUČNÁ LEHOTA

Na tento výrobok poskytuje firma STRONG záruku na obdobie 24 mesiacov od dátumu zakúpenia výrobku spotrebiteľom. Obdobie záruky sa predlžuje o čas, počas ktorého bol výrobok v záručnej oprave alebo nemohol byť v čase trvania záruky používaný, ak charakter poruchy bránil jeho použitiu. Záruka sa vzťahuje iba na poruchy spôsobené chybou výroby alebo chybou materiálu!

2. ZÁRUČNÝ LIST

Bezplatný záručný servis sa poskytuje iba v prípade predloženia dokladu o zakúpení výrobku (účtenky) a správne vyplneného záručného listu - musí obsahovať výrobné číslo, dátum predaja a pečiatku predajne (montážnej firmy). Na kópie a nesprávne vyplnené záručné listy nebude braný zreteľ!

3. OPRAVY V ZÁRUČNEJ A POZÁRUČNEJ LEHOTE

Záručný servis je možné uplatňovať v predajni, kde bol výrobok zakúpený alebo v montážnej firme, ktorá uskutočnila inštaláciu.

4. ROZSAH PLATNOSTI ZÁRUKY

Záruka je neplatná, ak je chyba či porucha spôsobená mechanickým poškodením (vrátane poškodenia v priebehu prepravy), nesprávnym používaním, nepozornosťou, neodvratnou udalosťou (živelná pohroma), ak bol výrobok pripojený na iné napájacie napätie, než je uvedené v jeho technickej špecifikácii, a tiež v prípade úprav alebo opráv vykonaných mimo servisu firmy STRONG. Záruka nemôže byť tiež uplatnená v prípade, ak spotrebiteľ vyžaduje modifikácie alebo adaptácie na rozšírenie funkcií výrobku (alebo systému zostaveného z niekoľkých komponentov) oproti štandardnému vyhotoveniu výrobcu.

ZÁPIS ZÁRUČNÝCH OPRAV

Dátum oznámenia	Dátum vykonania	Č. montáž. listu / komentár	Podpis

CZ Děkujeme vám, že jste si koupili satelitní přijímač THOMSON s vysokým rozlišením. Přejeme vám, abyste si s ním užili mnoho zábavy při sledování televize. V případě dotazů, týkajících se fáze instalace, kontaktujte svého prodejce nebo pošlete e-mail v angličtině z naší webové stránky <http://www.thomsonstb.net/cz/contact-form>

SK Ďakujeme, že ste si vybrali satelitný prijímač s vysokým rozlíšením značky THOMSON. Želáme vám, aby ste s ním zažili vynikajúcu TV zábavu. Ohľadom otázok a asistencie počas inštalácie kontaktujte, prosím, svojho predajcu alebo nám zašlite e-mail v anglickom jazyku z našej webovej stránky <http://www.thomsonstb.net/cz/contact-form>

EN Thank you for choosing a THOMSON High Definition Satellite Receiver. We wish you great TV entertainment with it. For questions and assistance during the installation please contact your dealer or send us an email in English from our website <http://www.thomsonstb.net/cz/contact-form>

THOMSON

Za výrobu a prodej tohoto produktu je zodpovědná společnost STRONG Group. THOMSON a logo THOMSON jsou ochranné známky společnosti Technicolor (S.A.) nebo jejích přidružených organizací používané společností STRONG Group v rámci licence.

Zastoupený STRONG Ges.m.b.H. • Franz-Josefs-Kai 1 • 1010 Vídeň • Rakousko
Email: support_at@thomsonstb.net

Jakékoli jiné zde odkazované produkty, služby, společnosti, obchody nebo názvy a loga produktů nejsou společností Technicolor (S.A.) nebo jejími přidruženými organizacemi podporovány ani sponzorovány.